

Dvířka podle Vaší chuti

Spolehlivý specialista na kvalitní interiérová dvířka

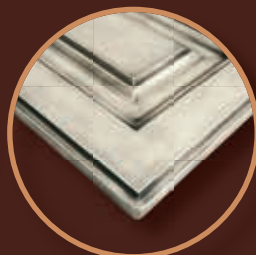

FÓLIOVANÁ dvířka



PATINOVANÁ dvířka

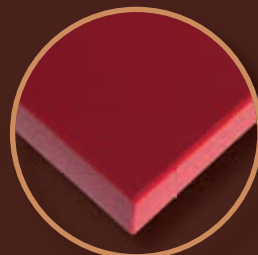

SENOSAN dvířka

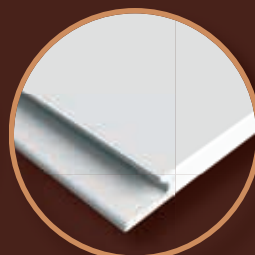

STRÍKANÁ dvířka

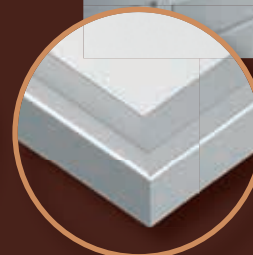

HLINÍKOVÁ dvířka



FENIX dvířka



DEKORAČNÍ panely

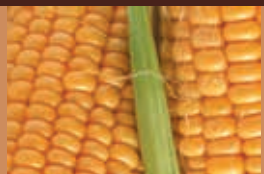

Vyberte si dvířka pro váš nábytek od specialisty na kvalitní interiérová dvířka



Fóliovaná dvířka

strany 4 - 29

NOVINKA: Dvířka jako umělecké dílo (str. 15)

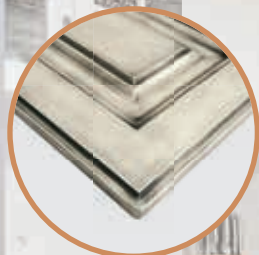

Patinovaná dvířka

strany 30 - 33

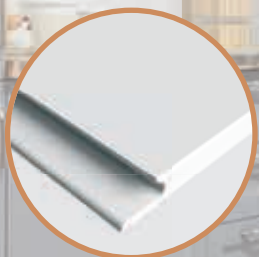

Stříkaná dvířka

strany 34 - 37

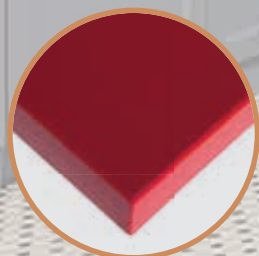

Akrylátová dvířka „SENOSAN“

strany 38 - 40

NOVINKA: Senosan dvířka s nastříkanou úchytkou (str. 41)



NOVINKA

TRUE MATT

strana 42



NOVINKA

PREMIUM: FENIX dvířka

strany 43 - 44



NOVINKA

PREMIUM: SENOSAN GLASS CRYSTAL

strana 45



NOVINKA

Dekorační panely

strany 46 - 49

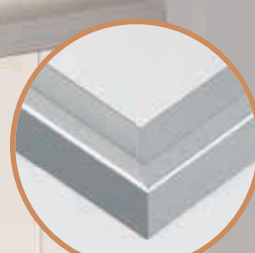

Hliníková dvířka

strany 50 - 52



Soklové lišty

strany 56 - 57

Piktogramy, Možnosti prosklení dvířek



Dvířka plná



Dvířka rám na sklo



Dvířka čtyřmřížka (4M)



Dvířka šestimřížka (6M)



Možnost lesklé fólie



Nelze použít lesklou fólii



Možnost patinování



Oblíbené dvířka



Možnost stříkání

Rychlé vyhledávání fóliovaných dvířek:

Typ dvířek:	Strana:	Typ dvířek:	Strana:	Typ dvířek:	Strana:
D005	25	D051	14	D090	20
D006	25	D052	26	D091	20
D008	14	D053	13	D092	20
D009	23	D056	5	D093	20
D010	5	D057	23	D094	20
D011	5	D058	23	D095	20
D013	24	D068	17	D096	7
D014	19	D068_OR1	15	D098	7
D016	11	D069	27	D099	7
D017	12	D070	27	D100	7
D018	12	D071	16	D101	5
D019	13	D071_OL2	21	D102	18
D020	24	D071_OL1	21	D105_5	8
D021	5	D071_OR2	15	D105_10	8
D023	24	D072	16	D105_15	9
D026	23	D074	5	D106_15	9
D027	19	D075	11	D106_20	9
D028	16	D076	11	D106_25	9
D028_OL2	21	D077	12	D108	10
D028_OL1	21	D078	17	D109	10
D030	24	D079	13	D110	9
D031	25	D080	26	D110_10	9
D034	5	D082	19	D111	10
D038	23	D083	17	D112	6
D043	23	D085	18	D113	6
D045	12	D086	18		
D046	19	D087	18	Římky	22
D047	11	D088	14	Úchytky	54
D048	14	D089	17	Sklo	53

Dvířka dle vaší chuti do celého interiéru

Vstupte do Světa dvířek

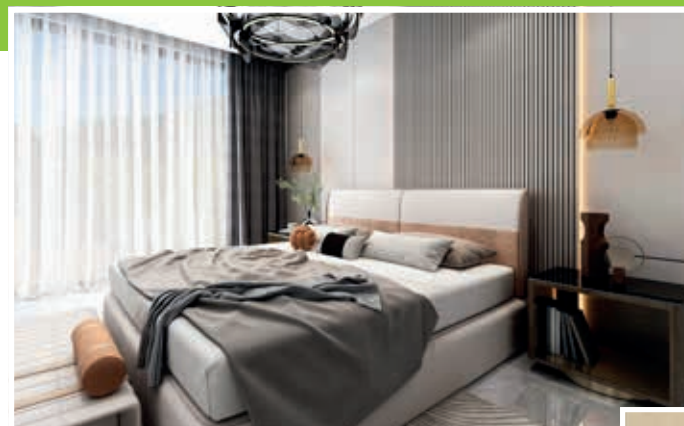

Proč dvířka ze Světa dvířek?



**NEJŠIRŠÍ
SORTIMENT**
typů, tvarů,
barev dvířek
a doplňků přesně
podle Vašich představ.



**NEJMODERNĚJŠÍ
TECHNOLOGIE**
nám pomáhají vyrobit
přesně taková dvířka,
jaká potřebujete.



**JSME SPOLEHLIVÍ
A DODRŽUJEME
TERMÍNY**
Dvířka dodáme
v maximální kvalitě
a včas.



**PŘÍZNIVÉ CENY BEZ
PŘÍRÁŽEK**
V našem ceníku se
velmi jednoduše
zorientujete.



**GARANTUJEME
PRVOTŘÍDNÍ
KVALITU**
Dvířka testujeme,
abyste byli spokojeni
s našimi výrobky
i po letech.



**U NÁS MÁ KAŽDÝ
PROBLÉM ŘEŠENÍ**
Nikdy Vás nenecháme
bez pomoci.



Dvířka podle vaší chuti

Vstupte do světa Fóliovaných dvířek



Hladká dvířka
strana 5



Rustikální dvířka
strany 16-21



Dvířka s úchytkou
strany 6-7

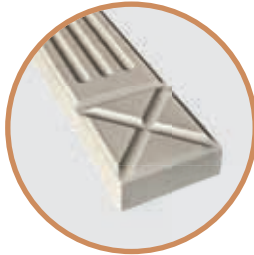

Římsy, ozdobné lišty
strana 22

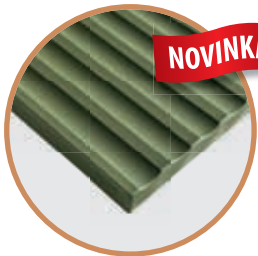

Dvířka s drážkou
strany 8-9

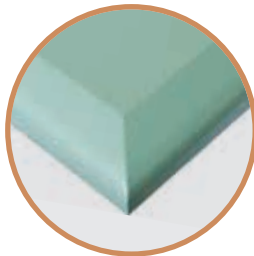

Dvířka mýdélko
strany 23-26



Imitace dřevěných dvířek
strany 10-15



Dekorační panely
strany 46-49

Vyberte si fóliovaná dvířka od SPOLEHLIVÉHO SPECIALISTY NA KVALITNÍ INTERIÉROVÁ DVÍŘKA!

Fóliovaná dvířka – dvířka se speciálně nanesenou vrchní PVC fólií, která dvířka uzavře z pěti stran a dává dvířkům požadovaný dekor a barvu. Dvířka jsou vhodná do kuchyně, obývacího pokoje, dětského pokoje, ložnice, předsíně, ale i koupelny. Nechte se inspirovat širokou paletou tvarů, fólií a doplňků. Nenajdete-li v katalogu dvířka dle Vašich představ, vyrobíme speciálně pro Vás zcela nový tvar.

Proč si vybrat právě fóliovaná dvířka od nás?

- Nabízíme 120 tvarů dvířek s více než 110 moderními fóliemi, které každý rok doplňujeme o nové barvy a dřevo-dekory – široká možnost kombinování tvarů dvířek a fólií,
- možnost vytvoření různých stylů - moderní, rustikální, chalupářský, provensálský, vintage...,
- k uvedeným stylům nabízíme širokou nabídku doplňků: ozdobné lišty, římsy, prosklené možnosti dvířek, elegantní řešení s těsněním, moderní zafrézované úchyty,
- v nabídce máme moderní matné, lesklé, supermat fólie v žádaných UNI barvách,
- nejširší nabídka dřevodekorů - imitace dřeva,
- dvířka jsou odolná vůči mechanickému poškození,
- 6 barevných vzorů zadních ploch dvířek,
- jsou hygienicky nazávadná, snadno se udržují,
- dvířka vyrábíme nejmodernější technologií,
- velmi přijatelná cena dvířek,
- všechny tvary dvířek dodáváme za stejnou cenu,
- doba dodání do 10-15 pracovních dnů od potvrzení objednávky,
- klademe velký důraz na kvalitu,
- doobjednávky řešíme do týdne,
- testujeme používané fólie a lepidla,
- jednoduše objednávaní přes www.svetdvierok.com
- rychlé řešení případných reklamací,
- základní filozofie - spokojený zákazník.



**5 LETÁ ZÁRUKA
PROTI ODLEPOVÁNÍ
FÓLIE**

Dvířka vyrábíme na nejmodernějších strojích s použitím speciálních lepidel.



**120 TVARŮ
DVÍŘEK**

Vyberte si dvířka podle Vaší chuti.



**110 MODERNÍCH
FÓLIÍ V RŮZNÉM
DESIGNU**

Fólie supermat, lesklé, metalické, dřevodekory, hladké, s gravírem - určitě si vyberete!



**FÉROVÉ CENY
BEZ PŘÍRÁŽEK**

V našem ceníku se velmi jednoduše zorientujete - zrušili jsme přírážky.



**GARANTUJEME
PRVOTŘÍDNÍ
KVALITU**

Dvířka testujeme, abyste byli spokojeni s našimi výrobky i po letech.



**RYCHLÉ DODÁNÍ
ZBOŽÍ**

Fóliovaná dvířka dodáváme do 10-15 pracovních dnů.

Hladká dvířka

D101 (D101 UKW)
roh: R1
hrana: R2
možnosti prosklení

Průřez plných dvířek Průřez prosklení dvířek

D074 (D074 UKW)
roh: R2
hrana: R2
možnosti prosklení

Průřez plných dvířek Průřez prosklení dvířek

D010 (D010 UKW)
roh: R3
hrana: R3
možnosti prosklení

Průřez plných dvířek Průřez prosklení dvířek

UKW:

Označení UKW u dvířek D101UKW, D74UKW, D10UKW znamená, že jedna hrana dvířek má rádius R1 (viz. obrázek) - dvířka jsou určena k montáži narážecích úchytek UKW, SHZ (viz. strana 54).

Průřez plných dvířek Průřez prosklení dvířek

D056
roh: R3
hrana: R6
možnosti prosklení

Průřez plných dvířek Průřez prosklení dvířek

D011
roh: R3
hrana: R15
možnosti prosklení

Průřez plných dvířek Průřez prosklení dvířek

D021
roh: R3
možnosti prosklení

Průřez plných dvířek Průřez prosklení dvířek

D034
roh: R5
možnosti prosklení

Průřez plných dvířek Průřez prosklení dvířek

Fóliovaná dvířka s vyfrézovanou úchytkou - tloušťka dvířek 22 mm

ZRUŠILI JSME VŠECHNY PŘÍRÁŽKY!

😊 Zní to neuvěřitelně,
ale je to tak...

Snažíme se Vám usnadnit orientaci nejen při výběru dvířek, ale také při výpočtu jejich ceny.

Ceny bez přírážek na všechna nabízená fóliovaná dvířka

	přírážka
Atypický rozměr dvířek	0%
Otvor na sklo	0%
Otvor na sklo - souměrná čtyřmřížka (4M)	0%
Otvor na sklo - souměrná šestimřížka (6M)	0%
Směr vláken po výšce nebo po šířce	0%
Výběr fólie zadních ploch (6 typů)	0%
Dvířka menší než 0,16m ²	0%



Ochranná lišta k elektrospotřebičům

Pro zvýšení odolnosti fóliovaných dvířek u elektrických spotřebičů doporučujeme používat ochranné lišty z naší nabídky - délka lišty 600 mm. Dvířka, která ochranná lišta chrání před sálavým teplem z trouby se nemohou s ochrannou lištou dotýkat. Vzdálenost mezi ochrannou lištou a dvířky musí být minimálně 4 mm.

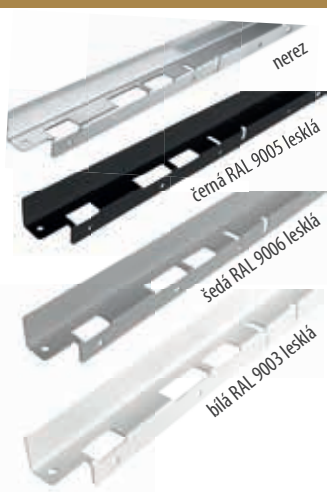

Ochranná lišta k myčkám nádobí



Ochranná lišta chrání dvířka na myčce nádobí před vlhkostí a zvýšenou teplotou.

Důležité informace
při používání trouby, digestoře, myčky a rychlovarné konvice u fóliovaných dvířek najdete na <http://www.svetdvierok.sk/info/rady-cistenie-dvierok>.

NOVINKA

D113

roh: R3, hrana: R3
tloušťka: 22 mm
možnosti prosklení



Průřez plných dvířek

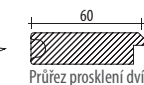

Průřez prosklení dvířek

NOVINKA

D112

roh: R3, hrana: R3
tloušťka: 22 mm
možnosti prosklení

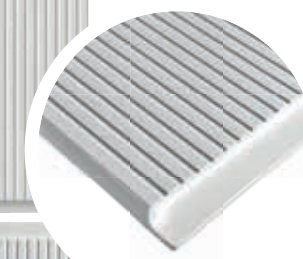

Průřez plných dvířek

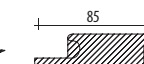

Průřez prosklení dvířek



D96

roh: R3, hrana: R3
tloušťka: 22 mm
možnosti prosklení



St



Průřez plných dvířek

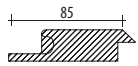

Průřez prosklení dvířek



Dvířka se zafrézovanou úchytkou není možné použít v kombinaci s fóliemi:

- „Hladké“ fólie (231, 248, 249, 251)
- Lesklé fólie
- Perfect Touch fólie (309, 300, 299)

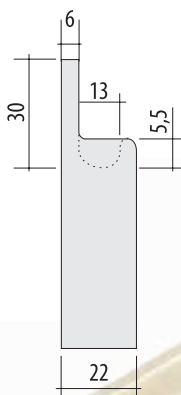

NOVINKA

D98

roh: R3, hrana: R3
tloušťka: 22 mm
možnosti prosklení



St

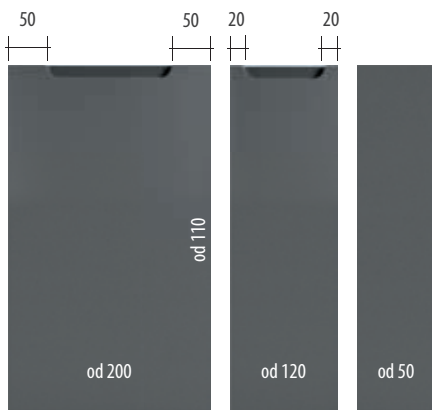

Minimální délka úchytky 80 mm



NOVINKA

D99

roh: R3, hrana: R3
tloušťka: 22 mm
možnosti prosklení



St

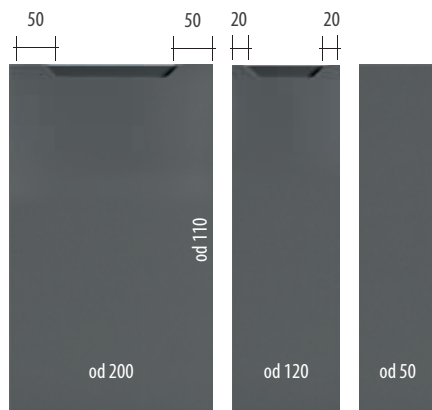

Minimální délka úchytky 80 mm



NOVINKA

D100

roh: R3, hrana: R3
tloušťka: 22 mm
možnosti prosklení



St

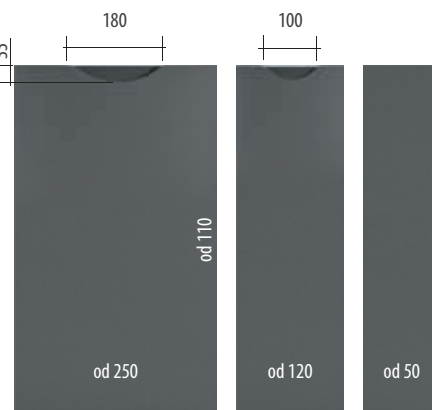

Standardní délka úchytky 100, 180 mm

Upozornění: Zadní strana dvířek při tloušťce 22 mm je dodávána pouze v bílé barvě.

Fóliovaná dvířka s drážkou



NOVINKA

D105_5

roh: R2
hrana: R2

možnosti prosklení

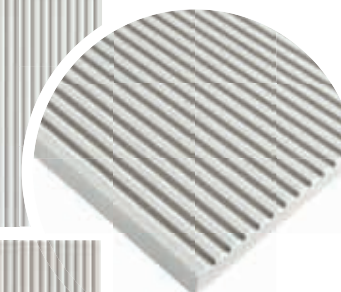

Průřez plných dvířek

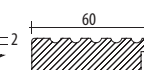

Průřez prosklení dvířek

NOVINKA

D105_10

roh: R2
hrana: R2

možnosti prosklení

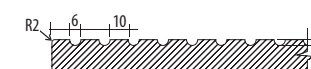
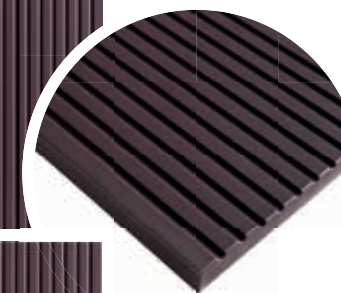

Průřez plných dvířek

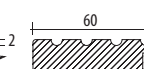

Průřez prosklení dvířek

NOVINKA

D105_15

roh: R2
hrana: R2
možnosti prosklení

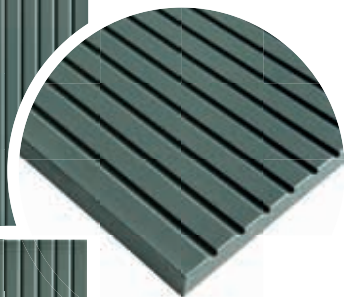

Průřez plných dvířek

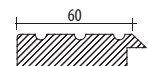

Průřez prosklení dvířek

NOVINKA

D106_20

roh: R2
hrana: R2
možnosti prosklení



Průřez plných dvířek

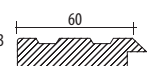

Průřez prosklení dvířek

NOVINKA

D110

roh: R2
hrana: R2
možnosti prosklení

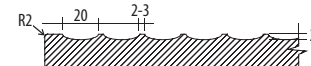
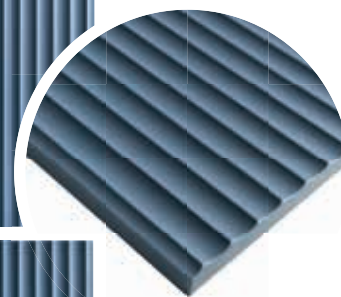
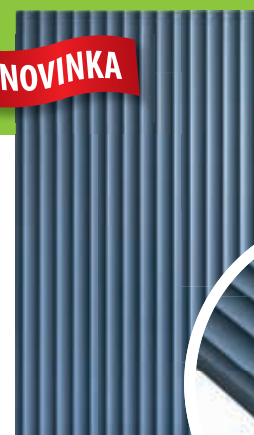

Průřez plných dvířek

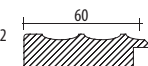

Průřez prosklení dvířek

NOVINKA

D106_15

roh: R2
hrana: R2

možnosti prosklení

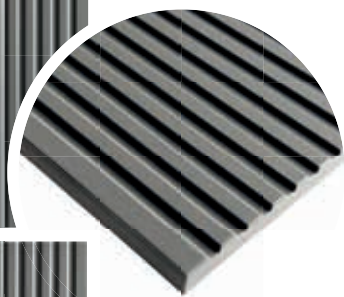

Průřez plných dvířek

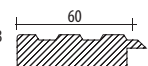

Průřez prosklení dvířek

NOVINKA

D106_25

roh: R2
hrana: R2

možnosti prosklení

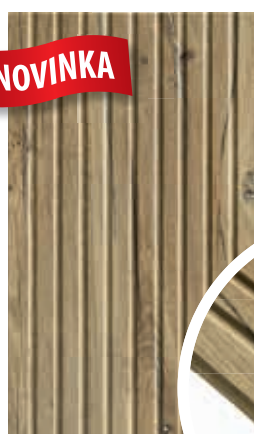

Průřez plných dvířek

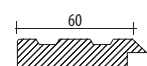

Průřez prosklení dvířek

NOVINKA

D110_10

roh: R2
hrana: R2

možnosti prosklení

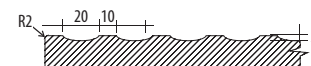
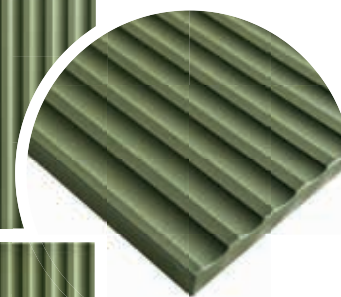

Průřez plných dvířek

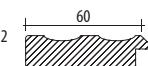

Průřez prosklení dvířek

Při výfrezu 105, 106, 110 doporučujeme použít mělčí panty BLUM.

Imitace dřevěných dvířek



D108
roh: R2
hrana: R2
tloušťka: 22 mm

NOVINKA

od 196

od 140

od 196

od 105

od 140

od 196

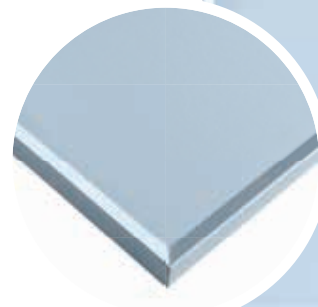

Průřez plných dvířek



Možnosti prosklení

D109
roh: R2
hrana: R2
tloušťka: 22 mm

NOVINKA

od 200

od 140

od 200

od 105

od 140

od 200



Průřez plných dvířek



Možnosti prosklení

D111
roh: R2
hrana: R2
tloušťka: 22 mm

NOVINKA

od 196

od 140

od 196

od 105

od 140

od 196

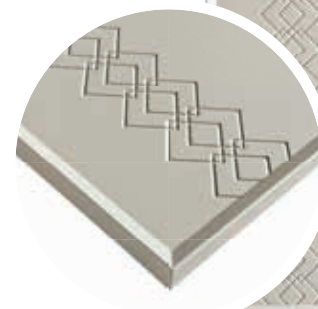

Průřez plných dvířek



Možnosti prosklení

Rozměry určují tvar šuplíku a dvířek (více na straně 58).

D016
roh: R3
hrana: R3

od 196

od 140

od 196

od 105

od 140

od 196

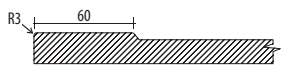

Průřez plných dvířek

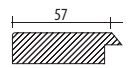

Průřez prosklení dvířek



Možnosti prosklení

D076
roh: R3
hrana: R3

od 246

od 140

od 246

od 105

od 140

od 246

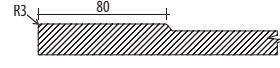

Průřez plných dvířek

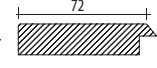

Průřez prosklení dvířek



Možnosti prosklení

D075
roh: R3
hrana: R3

od 196

od 140

od 196

od 105

od 140

od 196

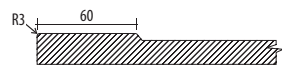

Průřez plných dvířek

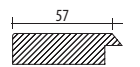

Průřez prosklení dvířek



Možnosti prosklení

D047
roh: R3
hrana: R3

od 246

od 140

od 246

od 105

od 140

od 246

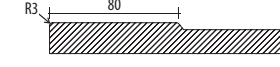

Průřez plných dvířek

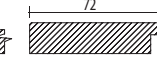

Průřez prosklení dvířek



Možnosti prosklení

D045
roh: R5

od 196

od 140

od 196

od 105

od 140

od 196

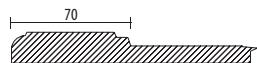

Průřez plných dvířek

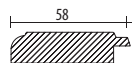

Průřez prosklení dvířek



Možnosti prosklení

D017
roh: R3
hrana: R3

od 176

od 140

od 176

od 105

od 105

od 176

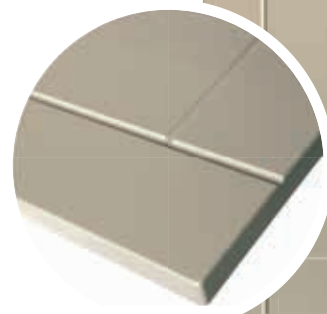

Průřez plných dvířek



Průřez prosklení dvířek



Možnosti prosklení

D077
roh: R5

od 196

od 140

od 196

od 105

od 140

od 196



Průřez plných dvířek



Průřez prosklení dvířek



Možnosti prosklení

D018
roh: R3
hrana: R3

od 176

od 140

od 176

od 105

od 105

od 176

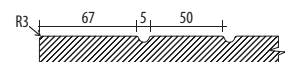
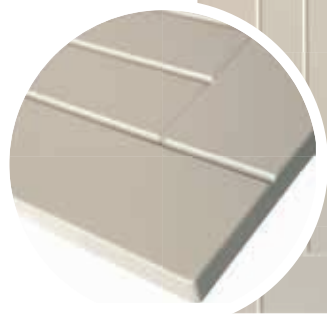

Průřez plných dvířek

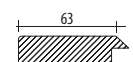

Průřez prosklení dvířek



Možnosti prosklení

Rozměry určují tvar šuplíku a dvířek (více na straně 58).

D079
roh: R3
hrana: R3

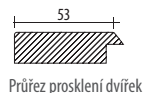
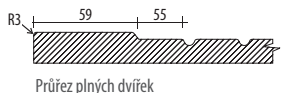

D053
roh: R3
hrana: R3

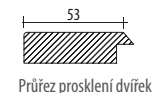
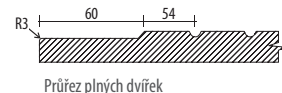
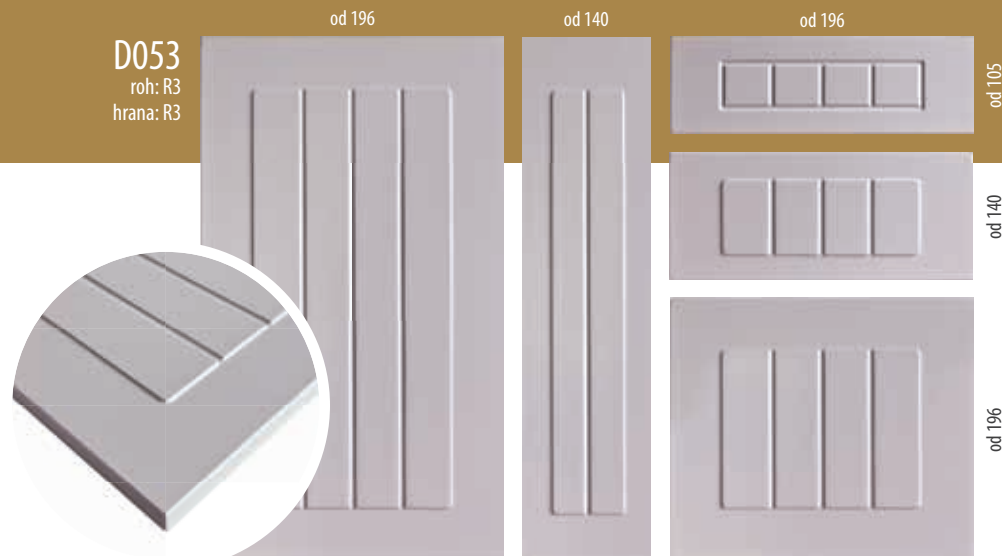

D019
roh: R3
hrana: R3

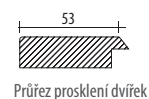
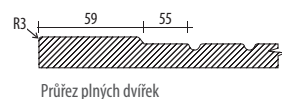
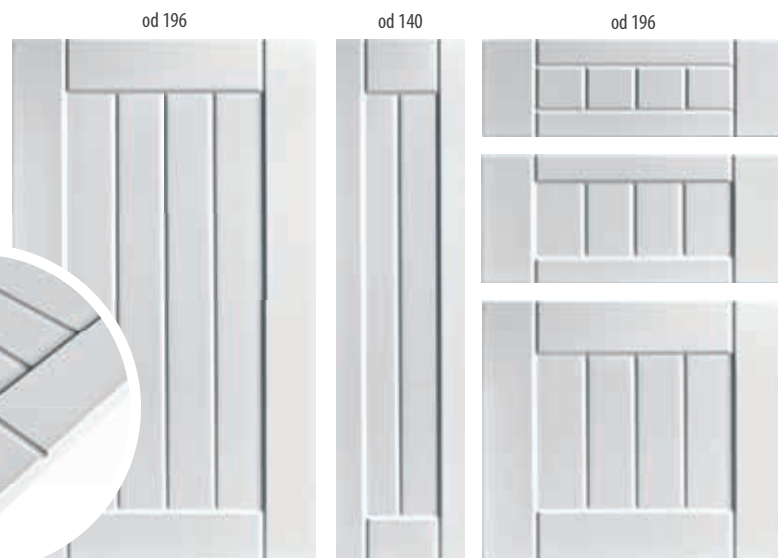

Rozměry určují tvar šuplíku a dvířek (více na straně 58).

D051
roh: R5

od 166

od 140

od 166

od 105

od 140

od 196

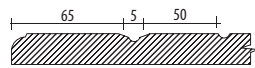
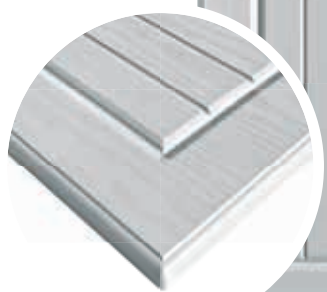

Průřez plných dvířek

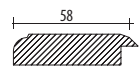

Průřez prosklení dvířek



Možnosti prosklení

D088
roh: R3

od 200

od 140

od 200

od 105

od 140

od 200

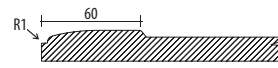

Průřez plných dvířek

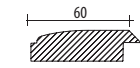

Průřez prosklení dvířek



Možnosti prosklení

D048
roh: R5
hrana: R3

od 140

od 140

od 140

od 105

od 140

od 196

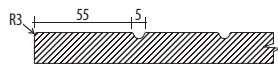
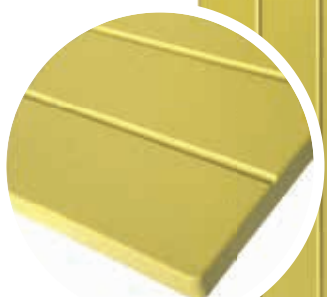

Průřez plných dvířek

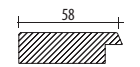

Průřez prosklení dvířek



Možnosti prosklení

D008
roh: R5

od 217

od 140

od 217

od 105

od 140

od 246

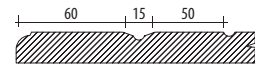
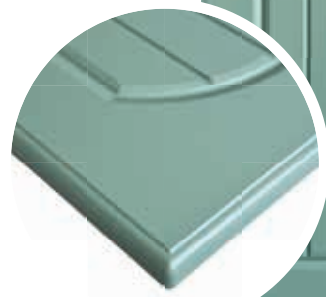

Průřez plných dvířek

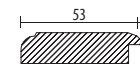

Průřez prosklení dvířek



Možnosti prosklení

Rozměry určují tvar šuplíku a dvířek (více na straně 58).

Dvířka jako umělecké dílo

NOVINKA



Připravili jsme pro vás NOVINKU:
dvířka s ornamentem.

Vytvořte si originální kuchyni dle vašich představ.

Doporučujeme také verzi s patinou
(ukázka na straně 31).

D068
OR1
roh: R5

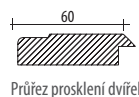
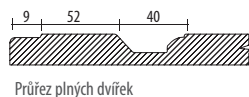

D071
OR2
roh: R5

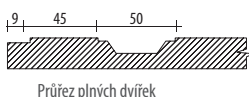

Rozměry určují tvar šuplíku a dvířek (více na straně 58).

Rustikální dvířka



D028
roh: R5

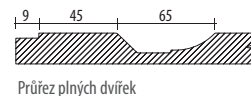

Možnosti prosklení

od 246

od 50

od 246

od 105

od 140

od 246

D071
roh: R5

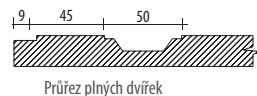
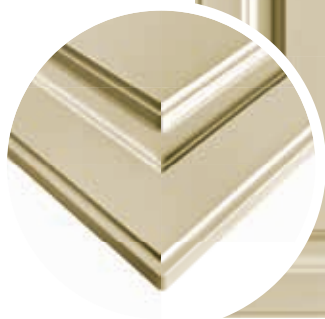

Možnosti prosklení

od 235

od 50

od 235

od 105

od 140

od 246

D072
roh: R5

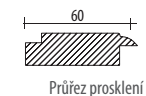
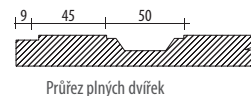

Možnosti prosklení

od 235

od 50

od 235

od 105

od 140

od 246

Rozměry určují tvar šuplíku a dvířek (více na straně 58).

D078
roh: R5

od 246

od 50

od 246

od 105

od 140

od 246

D068
roh: R5

od 220

od 50

od 220

od 105

od 140

od 220

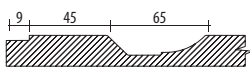
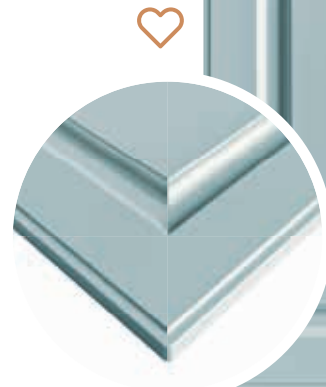
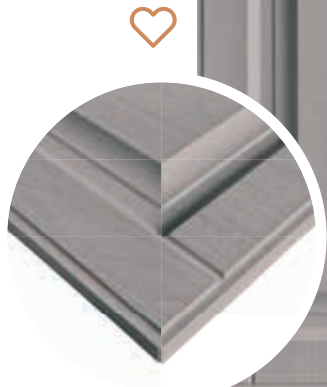

Průřez plných dvířek

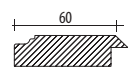

Průřez prosklení dvířek



Možnosti prosklení

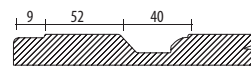

Průřez plných dvířek

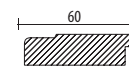

Průřez prosklení dvířek



Možnosti prosklení

D083
roh: R1

od 246

od 50

od 246

od 105

od 140

od 246

D089
roh: R1

od 246

od 50

od 246

od 105

od 170

od 246

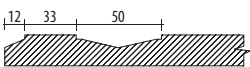
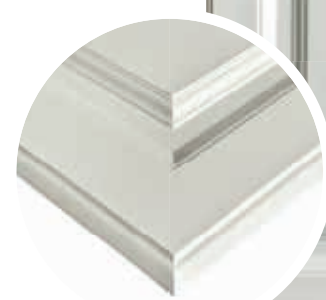
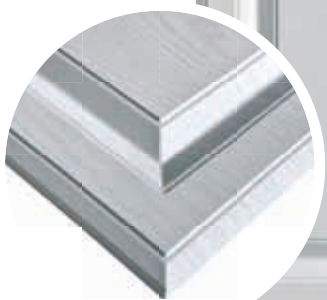

Průřez plných dvířek

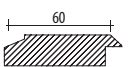

Průřez prosklení dvířek



Možnosti prosklení

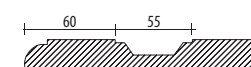

Průřez plných dvířek

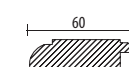

Průřez prosklení dvířek



Možnosti prosklení

Rozměry určují tvar šuplíku a dvířek (více na straně 58).

D102
roh: R3



D085
roh: R3
hrana: R3



Výfrez určený pouze pro patinování

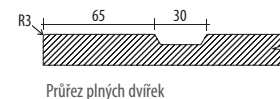
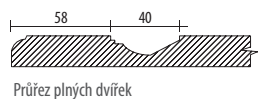

D087
roh: R3
hrana: R3

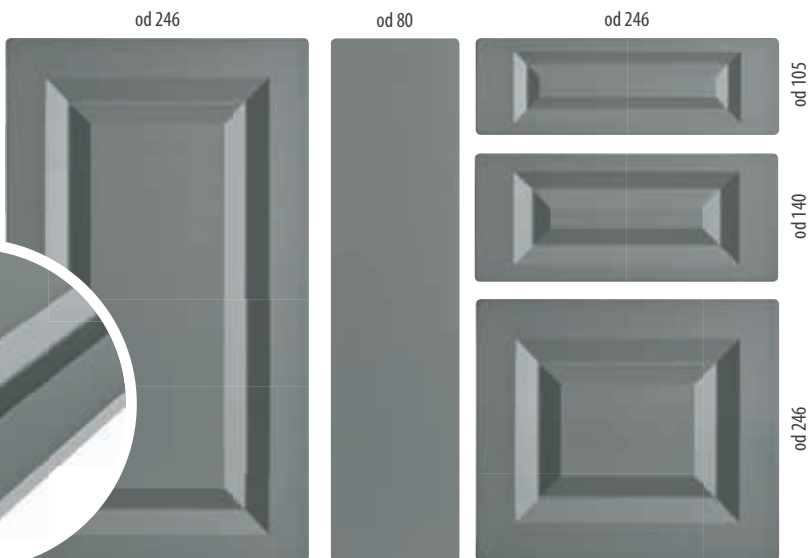

D086
roh: R3
hrana: R3

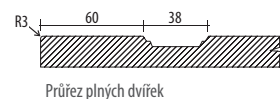
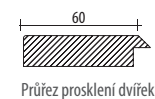
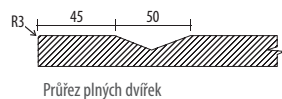

Rozměry určují tvar šuplíku a dveří (více na straně 58).

D014
roh: R5

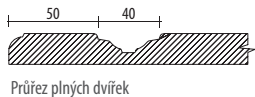

D027
roh: R5

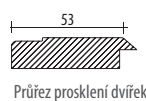
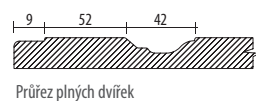

D082
roh: R5

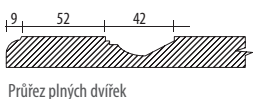

D046
roh: R5

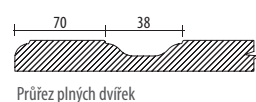
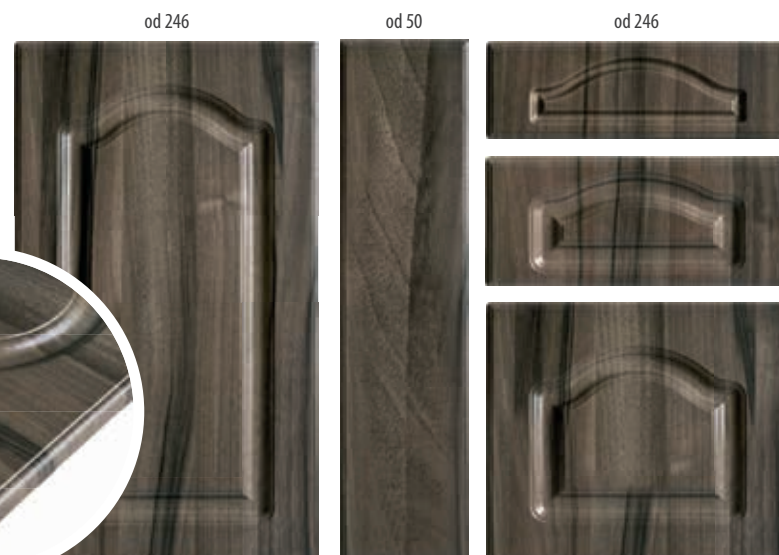

Rozměry určují tvar šuplíku a dvířek (více na straně 58).

D090

roh: R3
hrana: R3

od 105

Rám na sklo od 300

od 105

od 105

od 105

D091, D092

roh: R3
hrana: R3
možnosti prosklení

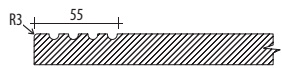
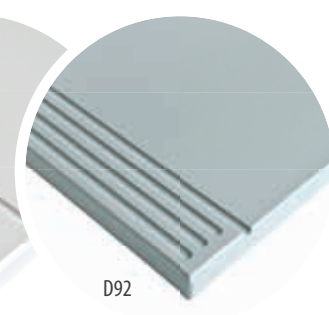

Průřez plných dvířek

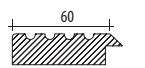

Průřez prosklení dvířek



Možnosti prosklení

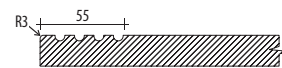

Průřez plných dvířek

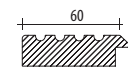

Průřez prosklení dvířek

D095

roh: R3
hrana: R3

od 160

Rám na sklo od 300

od 105

od 160

od 160

D094, D093

roh: R3
hrana: R3
možnosti prosklení

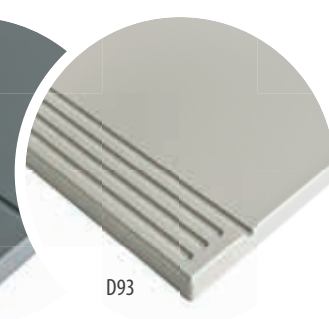
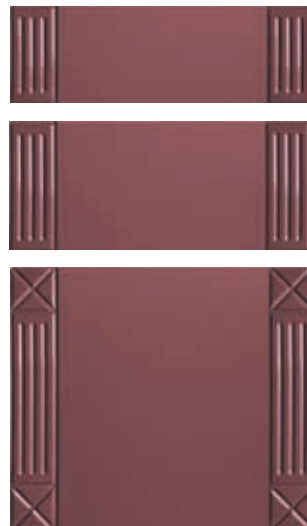
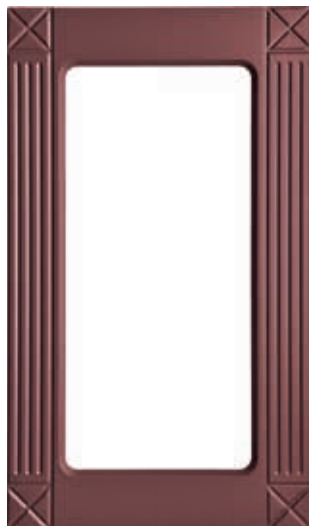
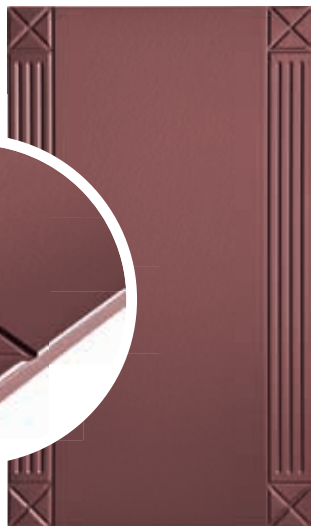
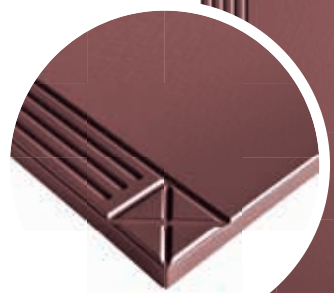

Průřez plných dvířek

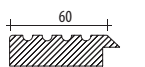

Průřez prosklení dvířek



Možnosti prosklení

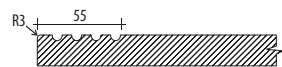

Průřez plných dvířek

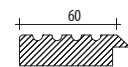

Průřez prosklení dvířek

Rozměry určují tvar šuplíku a dvířek (více na straně 58).



D071_OL2
D071_OL1
roh: R3

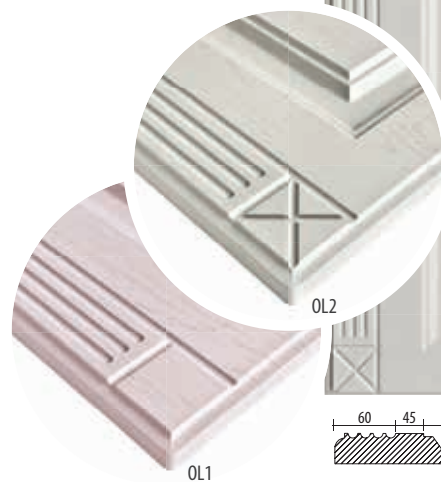

od 285

od 105

od 285



od 105



od 140



od 246

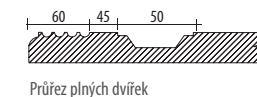

Průřez plných dvířek



Průřez prosklení dvířek



Možnosti prosklení

D028_OL2
D028_OL1
roh: R3

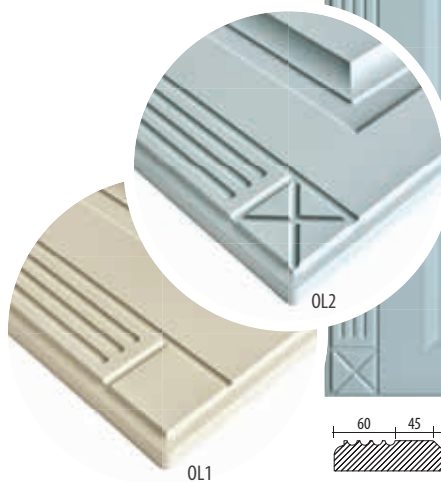

od 296

od 105

od 296



od 105



od 140



od 246

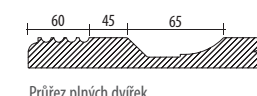

Průřez plných dvířek



Průřez prosklení dvířek



Možnosti prosklení

Rozměry určují tvar šuplíku a dvířek (více na straně 58).

Římsy a ozdobné lišty



OZDOBNÉ LIŠTY rozměr: tloušťka 18 mm, šířka 50 mm, délka do 2400 mm (OL9 - tloušťka 22 mm)



ŘÍMSY 1-9 lze objednat v libovolné délce v rozsahu od 300 do 2400 mm.

ŘÍMSY: tloušťka 18 mm, šířka 80 mm, délka od 300 do 2400 mm

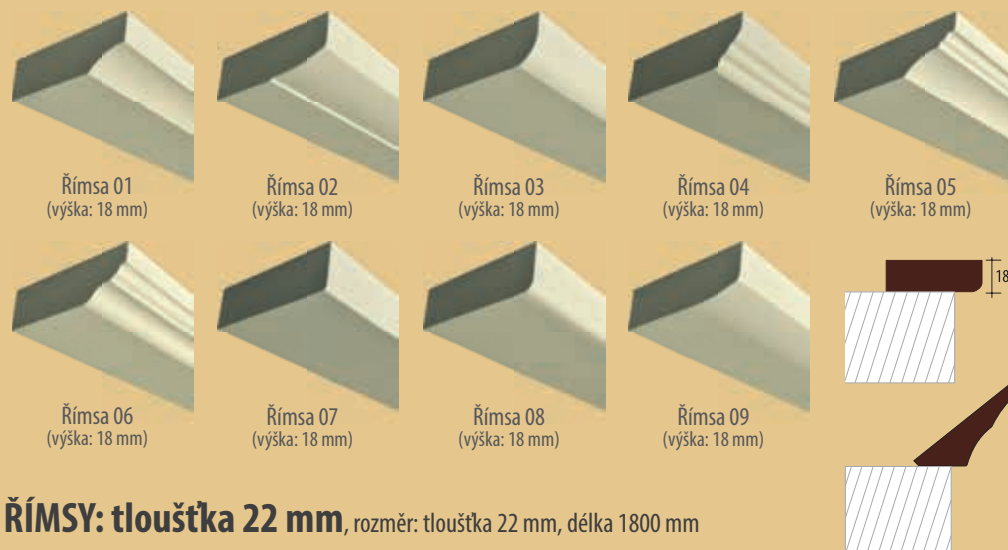

ŘÍMSY: tloušťka 22 mm, rozměr: tloušťka 22 mm, délka 1800 mm

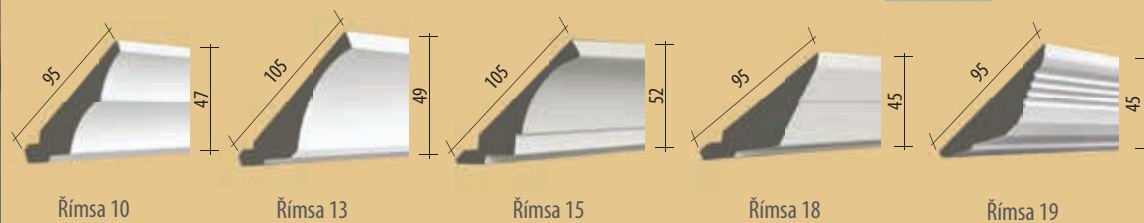

Dvířka „mýdélko“



od 105

D009
roh: R3
možnosti prosklení

Zabroušená hrana

Průřez plných dvířek

Průřez prosklení dvířek

od 105

D057
roh: R3
možnosti prosklení

Viditelná hrana

Průřez plných dvířek

Průřez prosklení dvířek

od 105

D043
roh: R1
možnosti prosklení

Úchytka 43
Povrch: Elox
Rozměr: 120 x 64 mm (š x v)
Další rozměry: 150, 190 mm

Průřez plných dvířek

od 105

D038
roh: R3
možnosti prosklení

Zabroušená hrana

Průřez plných dvířek

Průřez prosklení dvířek

od 105

D058
roh: R3
možnosti prosklení

Viditelná hrana

Průřez plných dvířek

Průřez prosklení dvířek

od 105

D026
roh: R1
možnosti prosklení

Zabroušená hrana

Průřez plných dvířek

Průřez prosklení dvířek

D020
roh: R3

od 191

od 105

od 191

od 105

od 105

od 191

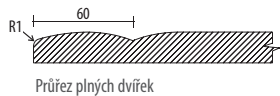

Průřez plných dvířek



Průřez prosklení dvířek



Možnosti prosklení

D030
roh: R3

od 191

od 105

od 191

od 105

od 105

od 191

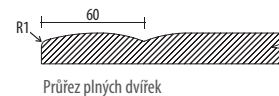
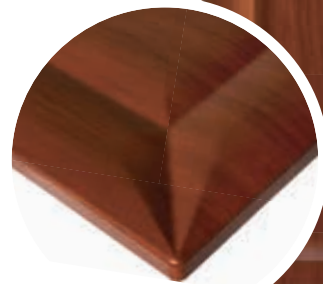

Průřez plných dvířek



Průřez prosklení dvířek



Možnosti prosklení

D023
roh: R3

od 105

od 105

od 105

od 105

od 105

od 105

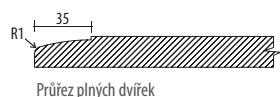
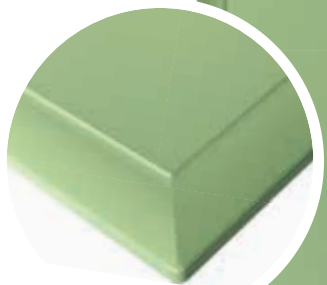

Průřez plných dvířek



Průřez prosklení dvířek



Možnosti prosklení

D013
roh: R5

od 220

od 50

od 220

od 105

od 140

od 246

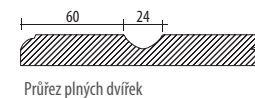
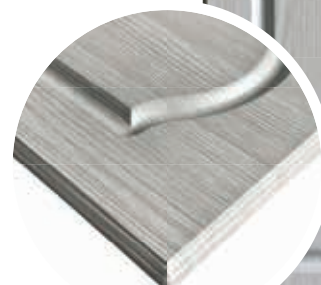

Průřez plných dvířek



Možnosti prosklení

POZOR!!!
- nutno použít
mělčí pant BLUM

Rozměry určují tvar šuplíku a dvířek (více na straně 58).

D031
roh: R5

od 120

od 120

od 120

od 110

od 140

od 140

D005
roh: R5

od 190

od 50

od 190

od 105

od 140

od 190



Průřez plných dvířek

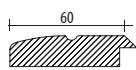

Průřez prosklení dvířek



Možnosti prosklení

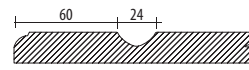

Průřez plných dvířek



Možnosti prosklení

D006
roh: R5

od 240

od 50

od 240

od 105

od 140

od 240

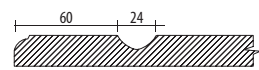
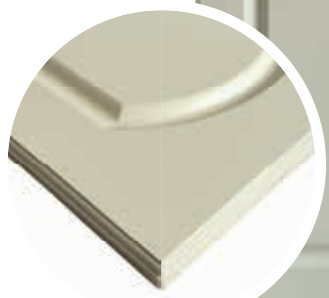

Průřez plných dvířek

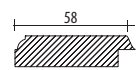

Průřez prosklení dvířek



Možnosti prosklení



Rozměry určují tvar šuplíku a dvířek (více na straně 58).

D052
roh: R3
hrana: R15

od 196

od 50

od 196

od 105

od 140

od 196

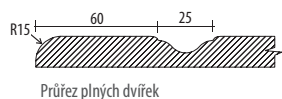

Možnosti prosklení

D080
roh: R3
hrana: R15

od 176

od 50

od 176

od 105

od 140

od 196

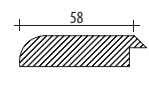
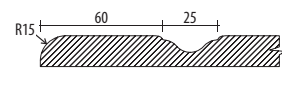
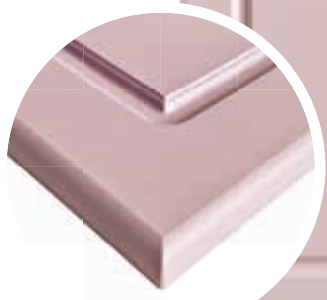

Možnosti prosklení

Podpora prodeje



Vzorek dvířek: 400 x 297 mm
Výška stojanu: 2300 mm

Dětské motivy

Oživte dětem pokoj dětskými motivy



A

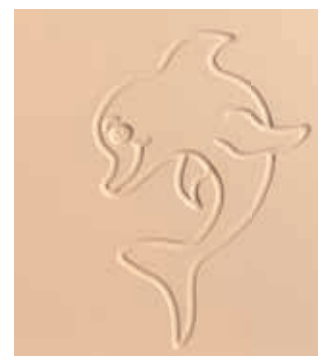

B



C



D



E



F



G



H



I

Minimální rozměr dvířek: 300x300 mm. Obrázek je standardně na dvířkách vpravo dole (pohled zepředu).
Výška motivu cca 200 mm.

Velikost dětského motivu se zvětšováním dvířek nevětšuje!
Dvířka s dětským motivem lze objednat pouze v matné fólii.



D069

roh: R3
hrana: R3
možnosti prosklení



Rozměr úchytky: 140 x 40 mm



D070

roh: R3
hrana: R3
možnosti prosklení



Rozměr úchytky: 140 x 40 mm

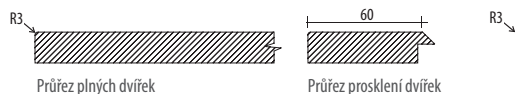

Rám na sklo - podle tvaru dvířek

Piktogramy, Možnosti prosklení dvířek

Dřevěné mřížkové výplně (v surovém stavu)

Fóliovaná dvířka:

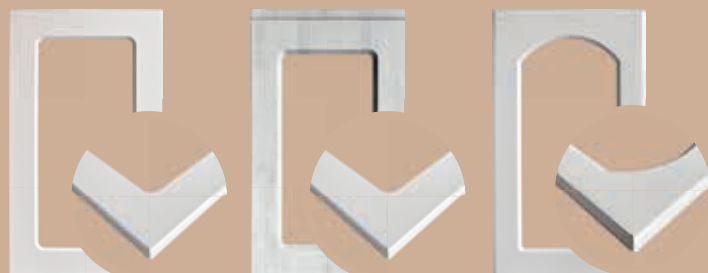

Dvířka D01, D05, D07, D09, D10, D10 UKW, D11, D12, D15, D21, D22, D23, D26, D31, D34, D38, D43, D44, D51, D54, D56, D57, D58, D69, D70, D74, D80, D90, D91, D92, D93, D94, D95, D97, D101, D105, D106, D110



Dvířka D96, D98, D99, D100, D112, D113



Dvířka D03, D06, D08, D14, D33, D39, D52



Dvířka D13, D27, D46



Dvířka D16, D17, D18, D19, D45, D47, D53



Dvířka D75, D76, D77, D79, D88, D108, D109



Dvířka D20, D29, D30, D35, D49



Dvířka D28, D68, D71, D72, D73, D78, D81, D85, D86, D87, D83



Dvířka D102



Možnost použití lesklé fólie

Není možnost použití lesklé fólie

Možnost stříkání

Možnost patinování



PLNÉ



šířka od 250

RÁM NA SKLO



šířka od 300

4 - MŘÍŽKA (4M)



výška od 500



výška

šířka



šířka od 300

6 - MŘÍŽKA (6M)



6 - MŘÍŽKA

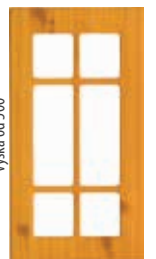

výška od 500

šířka od 300

6 - MŘÍŽKA (Atyp A1)



šířka od 350

6 - MŘÍŽKA (Atyp A2)



šířka od 300

4 - MŘÍŽKA (Atyp A3)

POZOR PŘI OBJEDNÁVÁNÍ
(3 okna na výšku, 2 okna na šířku)

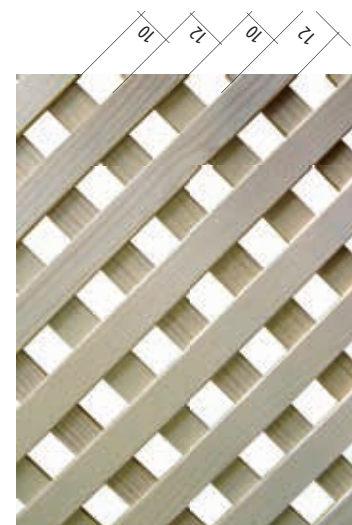

ROZMĚR: 1250 x 625 mm, 1250 x 1250 mm
TLOUŠŤKA: 8 mm
DŘEVINY: dub, buk, javor, smrk, borovice

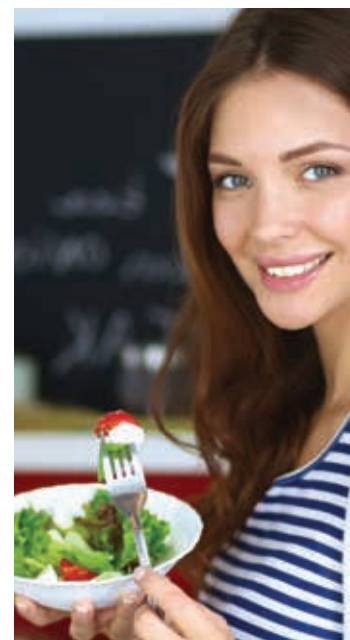

- **Popis technologie:** Na tvarově upravenou MDF desku (s použitím CNC obráběcího centra) je nalisovaná PVC fólie pomocí vakuového lisu.
- **Nosný materiál:** Frézovaná MDF deska tloušťky 18 mm v různých barevných modifikacích.
- **Horní fólie:** PVC fólie – matná nebo lesklá od předních evropských dodavatelů v různých dekorech.
- **Teplotní odolnost fólie:** do 120 °C.
- **Teplotní odolnost lepidla:** Na spáře 100 °C (doporučujeme dodržet minimální vzdálenost dvířek od elektrospotřebiče 20 mm a použít ochranné lišty).
- **Rozměrová tolerance:** ±0,5 mm, tolerance na průhyb materiálu: ±4 mm na 1 metr.
- **Maximální rozměry:** 1200 mm šířka, 2400 mm délka.
- **Údržba a čištění:** Běžné saponátové přípravky, které neobsahují pevné příměsi. Nikdy nepoužívat čisticí prostředky nebo ředidla, která reagují s PVC.
- **Výhody lisovaných dvířek:** Nepraskají, nesesychají, mají dlouhou životnost a barevnou stálost, jsou hygienicky nezávadná, lehce se čistí.

Výběr z fólií předních ploch dvířek

V nabídce více než 140 fólií

248 - Magnolie hladká supermat	190 - Lasturově šedá supermat	226 - Bílá lesklá LG	030 - Jasmín lesklý	256 - Písková lesklá	258 - Světle šedá lesklá	273 - Fjord supermat	252 - Běžová	125 - Vanilka patina	303 - Zelený pastel
262 - Pino aurelio	293 - Dub Halifax bílý	295 - Smetanová perlička	278 - Kaolín šedá supermat	202 - Zelenošedá supermat	275 - Perleťová šedá supermat	274 - Denim supermat	315 - Beton tmavý	250 - Zelená kapradina	189 - Hnedošedá supermat
263 - Dub sanremo sand	297 - Prachově šedá supermat	296 - Grafitová supermat	318 - Pařížská modrá supermat	122 - Antracit	276 - Onyx šedá supermat	319 - Zelená Army hladká supermat	316 - Zelená lesní supermat	037 - Dub antický	321 - Bordová supermat
264 - Dub sanremo rustic	307 - Dub Cínový	314 - Beton šedý	308 - Dub Viking	260 - Dub hamilton	292 - Dub Halifax tabák				

Fólie zadních ploch dvířek při tloušťce 18 mm

Upozornění: Zadní strana dvířek při tloušťce 22 mm je dodávána pouze v bílé barvě.



A - Bílá

B - Javor

C - Chamony

D - Buk

E - Dub rustikal

F - Černá

UPOZORNĚNÍ: Barevné možnosti fólií a zadních ploch MDF jsou v katalogu a také na www.svetdvierok.cz pouze ilustrační. Při objednávání dvířek je nutno si barvu vždy ověřit ve vzorníku fólií.

Vstupte do světa Patinovaných dvířek



Ruční patinování je dodatečná povrchová úprava fóliovaných dvířek. Dvířka, ozdobné lišty nebo římsy získají originální vzhled staršího, léta používaného, a tím zajímavého nábytku.

Každá dvířka i doplňky se po ručním patinování stávají originálem!

Vzhledem k tomu doporučujeme objednat dvířka a doplňky pro celou zakázku současně, aby měly všechny co nejpodobnější vzhled. (Barevný odstín na vzorcích a dodaných dvířkách se může lišit).

Připravili jsme pro vás další lahůdku, a to dvířka s dodatečnou povrchovou úpravou ve stylu PROVENSAL a VINTAGE, které jsou v současném nábytkovém designu velmi oblíbené.



PATINA PROVENSAL - Jemná tónovaná patina v šedém, bílém, modrém, zlatém nebo hnědém provedení jemně zdůrazňuje frézování dvířek.

PATINA VINTAGE - Výrazná tónovaná patina v šedém, bílém, modrém, zlatém nebo hnědém provedení dodává dvířkům vzhled léty prověřeného starého nábytku.

GRAVÍR - Ručním patinováním fólií gravír jsme dosáhli oživení a zvýraznění struktury dřeva – v provedení Vintage i Provensal.

PATINA RUSTIKAL – HNĚDÁ - Dokáže vytvořit iluzi starožitného nábytku ve stylu šlechtického sídla stejně jako horské chaty.

Tvary dvířek vhodné pro ruční patinování:

D08, D14, D16, D18, D19, D27, D28, D28_OL1, D28_OL2, D39, D45, D46, D47, D51, D68, D71, D71_OL1, D71_OL2, D72, D73, D77, D78, D79, D81, D82, D83, D86, D89, D102

Tvary dvířek vhodné pro ruční patinování:

- **šedá patina:** bílá, bílá supermat, bílá platinová supermat, bílá porcelán gravír, slonová kost gravír, lasturová gravír, kašmírová gravír, bílá gravír, zelená pastel
 - **hnědá patina:** béžová, vanilka, jasmín, smetanová perlička, denim supermat, fjord supermat, malachitová supermat, kaolin šedá supermat, zelená pastel
 - **patina rustikal - hnědá:** Dub Windy, Jablňo tmavá, Calvados jasný, Calvados bučina, Calvados přírodní, Olše
- Důležitým doplňkem ve stylu Provensal a Vintage jsou ozdobné lišty a římsy.

Ozdobné lišty vhodné na patinování: OL1, OL2, OL3

Římsy vhodné na ruční patinování: 04, 05, 06, 10, 15, 19

Fólie nevhodné pro patinování:

lesklá, perfektní touch a „hladká“ fólie



KAŽDÁ DVÍŘKA ORIGINÁLEM

Dodáváme pouze ručně patinovaná dvířka - speciálně vyrobená pro Vás.



PATINA PROVENSAL A PATINA VINTAGE

Jemnější provedení Patina PROVENSAL, silnější Patina VINTAGE - přesně dle Vaší chuti.



PATINA HNĚDÁ, ŠEDÁ, MODRÁ, BÍLÁ, ZELENÁ, ZLATÁ

Poradíme vám s výběrem.



5 LETÁ ZÁRUKA PROTI ODLEPENÍ FÓLIE

Dvířka vyrábíme na nejmodernějších strojích s použitím speciálních lepidel.



GARANTUJEME PRVOTŘÍDNÍ KVALITU

Dvířka testujeme, abyste byli spokojeni s našimi výrobky i po letech.



RUČNÍ PVRCHOVÁ ÚPRAVA

Na patinování můžeme doporučit více než 40 fólií a 30 výfrezů.

PATINA RUSTIKAL - HNĚDÁ



Patina rustikal
hnědá - D039 Dub Windy

PATINA GRAVÍR VINTAGE HNĚDÁ



Patina hnědá vintage
- D068 Bílá porcelán gravír



Patina hnědá vintage
- D085 Slonová kost gravír



Patina rustikal
hnědá - D046 Jablňoň tmavá



Patina hnědá vintage
- D086 Lasturový gravír



Patina hnědá vintage
- D078 Kamenně šedá gravír

Nechte se inspirovat

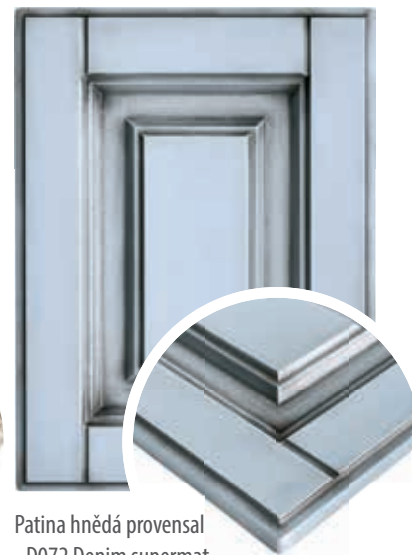

Patina hnědá provensal
- D072 Denim supermat

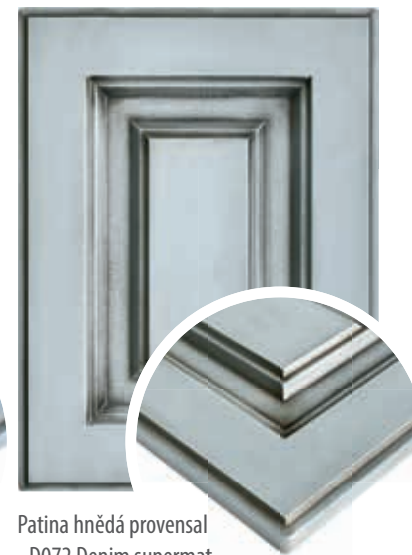

Patina hnědá provensal
- D072 Denim supermat



Patina šedá provensal
- PL05 beton bílý



Patina zelená provensal
- D068 OR1 bílá

Vstupte do světa Patinovaných dvířek

PATINA PROVENSAL - dodatečná povrchová úprava

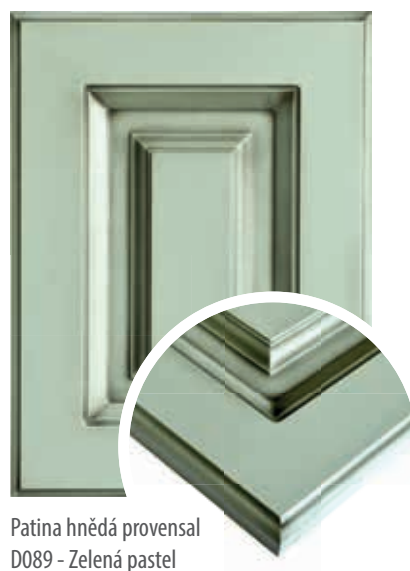
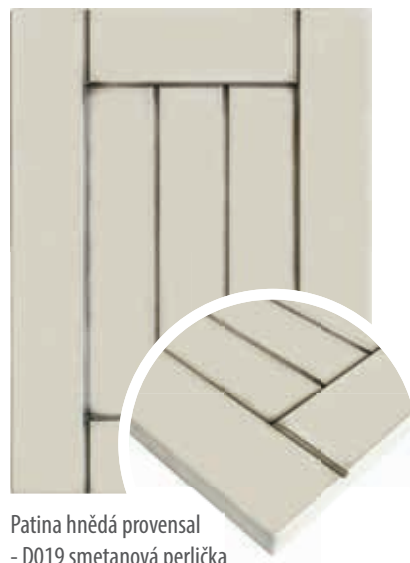
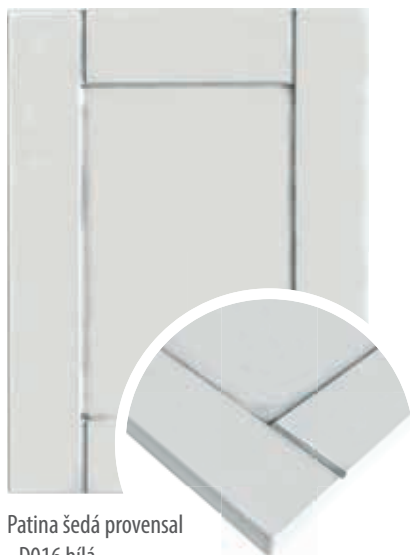

PATINA VINTAGE - dodatečná povrchová úprava



Patina šedá vintage
- D016 bílá



Patina šedá vintage
- D071 bílá



Patina hnědá vintage
- D019 smetanová perlička



Patina hnědá vintage
- D078 smetanová perlička



Patina modrá vintage
D071 - Staré dřevo



Patina modrá vintage
D072 - Modřín patina

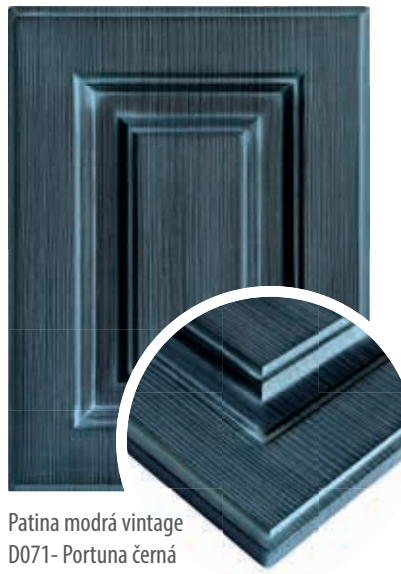

Patina modrá vintage
D071 - Portuna černá



Patina zlatá vintage
D071 - Portuna černá



Patina šedá vintage
- Ozdobná lišta Bílá OL2



Patina hnědá vintage
- Ozdobná lišta Smetanová perlička OL02



Patina šedá vintage
- Římsa Bílá 05



Patina hnědá vintage - Římsa Smetanová perlička 05

Vstupte do světa Stříkaných dvířek



Vyberte si stříkaná dvířka od **SPOLEHLIVÉHO SPECIALISTY NA KVALITNÍ INTERIÉROVÁ DVÍŘKA!**



Nabízíme Vám stříkaná hladká či frézovaná dvířka nebo dvířka se zafrézovanou úchytkou v lesklém i matném provedení. Novinkou jsou NANO MATT frézovaná stříkaná dvířka v matném provedení.

Hladká bezúchytková dvířka mají přímo do materiálu dvířek vyfrézovanou úchytku (č. 01, 02, 03, 04, 05, 06), a proto po nastříkání tvoří jeden elegantní celek. Jsou vhodné do moderních a luxusních kuchyní.

Pro milovníky venkovského stylu nabízíme stříkaná dvířka frézovaná. Stříkaná jsou pouze v matném provedení (matný lak) a NANO MATT. Tvary frézovaných dvířek jsou označeny piktogramem **St**. Dvířka stříkáme speciálními polyuretanovými barvami, které jsou odolné vůči UV záření. Barevná škála: 2500 barev dle RAL a NCS vzorníků. Lesklá dvířka mají na povrchu leštěný polyuretanový lak.

Novinka: NANO MATT

- PUR akrylátový dvoukomponentní světlostálý lak,
- jemný a příjemný na dotek,
- větší mechanická a chemická odolnost,
- odolnější vůči otiskům prstů,
- hluboký mat (pouze 10 % lesku),
- NANO MATT - vytvořen speciálně pro lepší údržbu matového vzhledu.



2500 BAREVNÝCH MOŽNOSTÍ
Vyberte si Vaši vysněnou barvu v RAL a NCS vzornících.



VYSOKÝ LESK
s ochranným lakem.

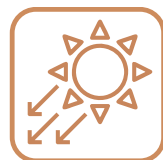

HLUBOKÝ MAT



NANO MATT
Speciální NANO vrstva zvýší odolnost vůči otiskům prstů a mechanickému poškození.



6 TVARŮ FRÉZOVANÝCH ÚCHYTEK PŘÍMO DO DVÍŘEK



DVÍŘKA HLADKÁ I S VÝFREZEM
Vytvoříme Vám dvířka podle Vašich představ.



ODOLNÉ VŮČI ÚV



POLYURETANOVÁ BARVA
Základ, hlavní barva i lak



TLOUŠŤKA
18,22,28,38 mm

VYSOKÝ LESK



Typ úchytky: 01, 02, 03, 04, 05, 06

Typy vyfrézovaných úchytek



Vyfrézovaná úchytka 01, oboustranná možnost frézování (foto: úchytka po šířce)



Vyfrézovaná úchytka 03 (pohled zezadu) (foto: úchytka po šířce)



Vyfrézovaná úchytka 04, oboustranná možnost frézování (foto: úchytka po šířce)

MATNÝ LAK/NANO



Typ úchytky: 01, 02, 03, 04, 05, 06

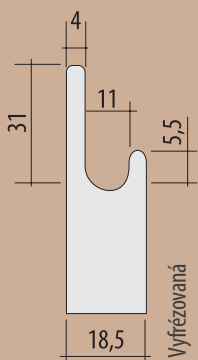

Vyfrézovaná úchytka 01



Vyfrézovaná úchytka 02 (foto: úchytka po šířce)

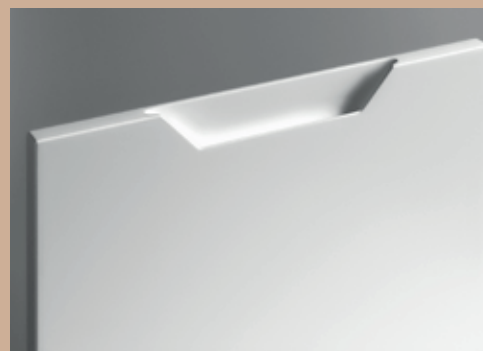

Vyfrézovaná úchytka 05 (foto: úchytka po šířce)



Vyfrézovaná úchytka 06 (foto: úchytka po šířce)

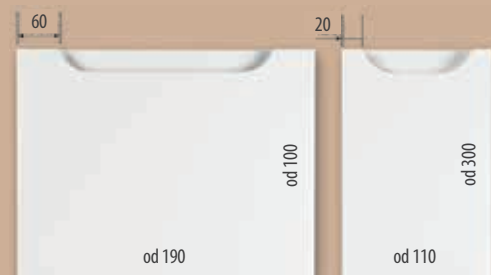

STANDARD: šířka úchytky 02 se změnou šířky dveřík **mění**

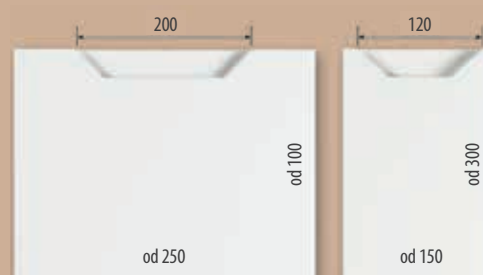

STANDARD: šířka úchytky 05 se změnou šířky dveřík **nemění**.
Můžete si však objednat i jinou šířku úchytky



UPOZORNĚNÍ: úchytka 06 se změnou šířky dveřík **nemění**



Dvířka podle vaší chuti

Barevné odstíny RAL a NCS vzorníku se mohou mírně lišit od reálně nastříkaného povrchu. Stříkané lesklé barvy se mohou opticky lišit od matných barev. Hrany a úchyty lesklých stříkaných dveřík jsou lesklé, nejsou leštěné.

UPOZORNĚNÍ:
Stříkaná dvířka určená na myčky nádobí a na koupelňový nábytek je třeba stříkat oboustranně

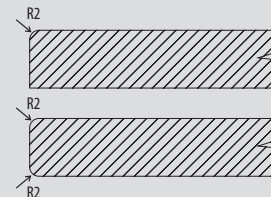

Při oboustranném stříkání dveřík je rádius R2 jen na pohledové straně. Na požádání lze vyrobit dvířka s rádiusem R2 na obou stranách.

FRÉZOVANÁ DVÍŘKA VHODNÁ PRO STŘÍKÁNÍ MATNOU BARVOU



L13
roh: R2

od 220

od 110

od 190



od 110

od 140

od 220

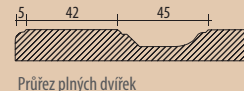

Prosklení dvířek 4M, 6M
- bez polodrážky



Možnosti prosklení

K11
roh: R2
hrana: R2

od 220

od 145

od 230



od 110

od 140

od 220

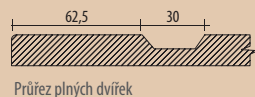
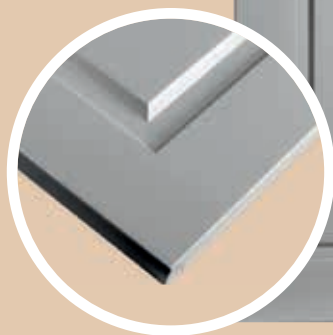

Prosklení dvířek 4M, 6M
- bez polodrážky



Možnosti prosklení

K12
roh: R2

od 220

od 140

od 190



od 100

od 130

od 220

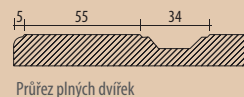

Prosklení dvířek 4M, 6M
- bez polodrážky



Možnosti prosklení

Další tvary frézovaných stříkaných dvířek - strany 5-27 - označeny piktogramem **St** - matná barva

D75
roh: R3
hrana: R3

od 196 od 140 od 196

od 105
od 140
od 196

Průřez plných dvířek Průřez prosklení dvířek

Možnosti prosklení

D16
roh: R3
hrana: R3

od 196 od 140 od 196

od 105
od 140
od 196

Průřez plných dvířek Průřez prosklení dvířek

Možnosti prosklení

D47
roh: R3
hrana: R3

od 246 od 140 od 246

od 105
od 140
od 246

Průřez plných dvířek Průřez prosklení dvířek

Možnosti prosklení

D76
roh: R3
hrana: R3

od 246 od 140 od 246

od 105
od 140
od 246

Průřez plných dvířek Průřez prosklení dvířek

Možnosti prosklení

Další tvary frézovaných stříkaných dvířek - strany 5-27 - označeny piktogramem **St** - matná barva

Vstupte do světa Akrylátových dvířek - SENOSAN



LASEROVÁ HRANA
bez použití lepidla pro neviditelný spoj mezi deskou a hranovací páskou.



ZRCADLOVÁ PLOCHA
Vysoký stupeň lesku.



HLUBOKÝ MATT
Příjemný na dotek.



28 BAREVNÝCH MOŽNOSTÍ
Senosan dvířka lesklá, matná, metalická - určitě si vyberete.



ODOLNÝ VŮČI POŠKRÁBÁNÍ
Verze nejvyšší kvality - akrylát AM1800 TopX/TopMatt SENOSAN.



ZVÝŠENÁ ODOLNOST
Oceníte zvýšenou odolnost vůči chemikáliím.



BAREVNÁ STÁLOST
Odolné vůči UV záření.



PUR HRANA
Hranu lepíme i „PUR“ lepidlem - zvýšená odolnost vůči vlhkosti.



POVRCH ODOLNÝ
vůči otiskům prstů.



Připravili jsme pro Vás novou trendovou kolekci dvířek do moderního luxusního nábytku – Dvířka SENOSAN, která se vyznačují nádherným zrcadlovým leskem, hlubokým matem s nejvyšší odolností povrchu.

Předností dvířek SENOSAN je:

- zrcadlová plocha s vysokým stupněm lesku, matu,
- LASEROVÁ HRAHA - „neviditelný“ spoj mezi deskou a hranou bez použití lepidla,
- povrch odolnější vůči poškrábání ve verzi SENOSAN SCR AM 1800 TOPX, TOPMATT,

- **AF: ANTI FINGER** - úprava povrchu odolná vůči otiskům prstů v matném provedení,
- barevná stálost – odolné vůči UV záření.

„LASEROVÁ HRANA“ zajistí:

- dokonalý spoj bez spáry,
- zvýšenou odolnost vůči vlhkosti,
- zvýšenou tepelnou odolnost,
- laserové hrany jsou ve shodných barvách jako plocha dvířek.

- Zrcadlová plocha
- Plocha odolná vůči poškrábání, materiál - SCR-TOPX
- Plocha odolná vůči otiskům prstů - úprava AF v matném provedení
- Barevně stálé - odolné vůči UV záření
- Laserová hrana (neviditelný spoj)
- NOVINKA: nabízíme hranění dvířek i pomocí „PUR“ lepidla
- 29 barevných odstínů

Akrylátová dvířka SENOSAN se vyrábějí z MDF desek s nalisovanou akrylátovou fólií od rakouského výrobce Senoplast ohraněním pomocí laserové hrany.

Při jednostranném provedení dvířek jsou záda dvířek bílá matná a pouze v případě černých dvířek jsou záda černá matná. U oboustranného provedení dvířek je přední i zadní strana dvířek barevně stejná.

U akrylátových dvířek SENOSAN se prosklená dvířka nedodávají. V případě požadavku prosklených dvířek Vám můžeme nabídnout „Hliníková dvířka“ (více informací na straně 50).

Tloušťka materiálu:

19 mm, 38 mm

Maximální rozměr dvířek SENOSAN:

2500 x 700 mm

Minimální šířka dílce SENOSAN:

70 mm



Běžná ABS hrana
(viditelný spoj)

Klasické hranění



Laserová hrana
(neviditelný spoj)

AIRTEC hranění

SENOSAN dvířka jsou ohraněna „Laser páskou“ - neviditelný spoj mezi deskou a hranou bez použití lepidla
+ nabízíme také PUR olepení - zvýšení odolnosti vůči vlhkosti.

V nabídce máme 29 barevných odstínů SENOSAN



bílá Arktik lesklá 11046	bílá zářivá lesklá 1982	běžová lesklá 7496	capuchino lesklé 7498	červená lesklá 3362
fialová lesklá 4548	šedá světlá lesklá 85384	šedo hnědá světlá lesklá 85468	šedo hnědá tmavá lesklá 85383	šedá tmavá lesklá 85382
černá lesklá 8421	bílá arktik matná 11082	bílá matná 1982	běžová matná 7496	capuchino matné 7498
zelená matná 5357	modrá matná 4670	šedá světlá matná 85468	šedá tmavá matná 85383	granit matný 85735
antracit matný 85382	černá matná 8421	antracit metaliza MATNÁ 85688	běžová metaliza MATNÁ 7591	bílá metaliza lesklá 11035
běžová metaliza lesklá 7499	šeda metaliza lesklá 85385	antracit metaliza lesklá 85387	černá metaliza lesklá 8427	

SENOSAN dvířka s nastříkanou úchytkou

NOVINKA

Kombinace elegance a odolnosti - vyfrézovaná úchytka na odolných dvířkách „SENOSAN“

NOVINKA: Kvalitní, elegantní a odolná dvířka „SENOSAN“ s elegantní zafrézovanou úchytkou přímo do dvířek. Úchytka je nastříkána lesklou nebo matnou barvou (úchytky 01, 03, 04 - viz strana 35). Barva úchytky může

být v barvě dvířek, ale také v libovolné barvě dle RAL vzorníku.

Stříkanou úchytka nabízíme také s dvířky FENIX a TRUE MATT.

UPOZORNĚNÍ: Barva úchytky se může mírně odlišovat od barvy povrchu dvířek z důvodu rozdílných materiálů (povrch dvířek - akrylát, úchytka - polyuretanová barva).



Vstupte do světa TRUE MATT dvířek

NOVINKA

Dvířka s povrchem TrueMatt® jsou nejnovější inovací v nábytkářském průmyslu. Nabízejí revoluční technické vlastnosti pomocí PET odolné fólie za přijatelnou cenu.

Dvířka TrueMatt® je produkt s povrchem se supermatným vzhledem a hedvábnou strukturou, na dotek odolnou proti otiskům prstů, poškrábání, chemikáliím. Je také antibakteriální. UV stabilní a voděodolnou PET fólii nabízíme ve 4 nadčasových barvách: bílé, kašmírové, šedé a černé – oboustranné provedení. Absolutní předností povrchu je jeho schopnost opravy pomocí procesu tepelného hojení, což znamená, že mikroškrábance lze odstranit pomocí domácí žehličky.



bílá

kašmír

šedá tmavá

černá



Běžná ABS hrana
(viditelný spoj)

Klasické hranění



Laserová hrana
(neviditelný spoj)

AIRTEC hranění

TRUE MATT dvířka jsou ohraněna „Laser páskou“ - neviditelný spoj mezi deskou a hranou bez použití lepidla
+ nabízíme také PUR olepení - zvýšení odolnosti vůči vlhkosti.



SUPERMATNÝ
POVRCH



JEMNÝ NA DOTEK



OPRAVITELNÉ
TEPLEM



ODOLNÝ VŮČI
OTISKŮM PRSTŮ



ODOLNÝ VŮČI
POŠKRÁBÁNÍ



PŘIJATELNÁ
CENA



LASER HRANA



MOŽNOST PUR
LEPENÍ HRANY



UV ODOLNÉ



OBOUSTRANNÁ
DVÍŘKA
stejný materiál na
obou stranách

PREMIUM DVÍŘKA - FENIX, SENOSAN GLASS CRYSTAL



Vstupte do světa FENIX dvířek

NOVINKA



Vyberte si dvířka Fenix od SPOLEHLIVÉHO SPECIALISTY NA KVALITNÍ INTERIÉROVÁ DVÍŘKA!

Fenix – inovativní a výjimečný materiál od firmy Arpa Industriale způsobil revoluci ve světě interiérového designu. Dvířka z tohoto materiálu jsou nejen krásná, ale co je nejdůležitější, jsou vyrobena z high tech materiálu, který je jedinečný svými vlastnostmi. Přinášíme Vám nejmodernější materiál, který se používá k výrobě dvířek. Jeho hluboký mat Vás okouzlí na pohled a jeho „hebkost“ Vás zaujme na dotek. Speciální NANO-technologie na povrchu dvířek zajišťuje unikátní vlastnosti - odolnost vůči otiskům prstů, tvrdý povrch odolný vůči „nešetrnému zacházení“, který je však snadno opravitelný pomocí tepla za pár vteřin.

Desky Fenix v průběhu posledních let získaly mnoho ocenění na nejvýznamnějších výstavách nábytku a designu v Evropě, ale i ve světě. Nyní je pro Vás nabízíme i u nás.

Běžná ABS hrana
(viditelný spoj)



Klasické hranění

Laserová hrana
(neviditelný spoj)



AIRTEC hranění

FENIX dvířka jsou ohraněna „Laser páskou“ - neviditelný spoj mezi deskou a hranou bez použití lepidla

+ nabízíme i PUR olepení: zvýšená odolnost vůči vlhkosti



HLUBOKÝ MAT



JEMNÝ NA DOTEK



NANO TECHNOLOGIE



LASER HRANA



MOŽNÉ PUR OLEPENÍ



ODOLNÉ VŮČI OTISKŮM PRSTŮ



ODOLNÉ VŮČI POŠKRÁBÁNÍ



ODOLNÉ VŮČI CHEMIKÁLIÍM



UV ODOLNÉ



OPRAVITELNÉ TEPEM



HYGIENICKY NEZÁVADNÝ



VODĚ ODOLNÉ



SNADNO ČISTITELNÉ



PROTITAH V BARVĚ POVRCHU

Vstupte do světa SENOSAN GLASS CRYSTAL dvířek

NOVINKA

Skleněná čela vytvářejí elegantní vzhled v interiérovém designu. Pravé sklo je ovšem velmi náročný a citlivý materiál na nárazy. Řešení je: Senosan TOPX GLASS CRYSTAL a SENOSAN® TOPMATT GLASS CRYSTAL - vysoce kvalitní povrchy s hlubkovým vzhledem skla. Tento speciální materiál spojuje estetické výhody skutečných skleněných předních ploch se zpracováním a praktickými výhodami desek SENOSAN®.

SENOSAN® CRYSTAL ZAUJME SVÝMI VYNIKAJÍCÍMI VLASTNOSTMI:

- exkluzivní vzhled,
- možnost řezání a vrtání na místě instalace,
- barevně identický protitah pro všechny dekory,
- vynikající nárazová pevnost a odolnost proti poškrábání,
- snadné čištění a údržba,
- antibakteriální povrchová vlastnost dle ISO 22196 / JIS Z 2801,
- nerozbitný a voděodolný,
- zadní strana standardně s protitahem tl. 2 mm v barvě dekoru.



GLASS CRYSTAL LESK



GLASS CRYSTAL MATT



ODOLNÝ VŮČI
POŠKRÁBÁNÍ



VYSOKÝ LESK

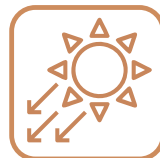

HLUBOKÝ MAT



ODOLNÉ
VŮČI VODĚ



LASEROVÁ HRANA
– neviditelný spoj



MOŽNOST LEPENÍ
HRAN POMOCÍ PUR
LEPIDLA



PROTITAH VE STEJNÉ
BARVĚ A TLOUŠŤCE
JAKO HLAVNÍ
PLOCHA



HYGIENICKY
NEZÁVADNÉ



SNADNO
ČISTITELNÉ

Vstupte do světa Dekoračních panelů

NOVINKA

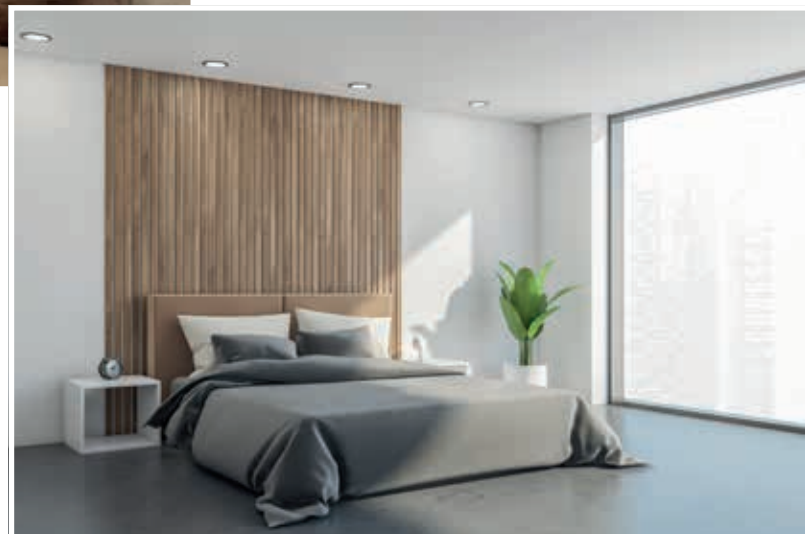

Dekorační panely - rozměr 530 x 530 mm

- základní rozměr panelu 530 x 530 mm, tloušťka 18 mm
- možnost povrchové úpravy - 110 fólií (kromě lesklých fólií)

PL01_530

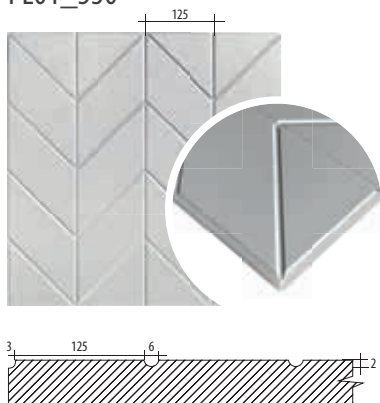

PL02_530

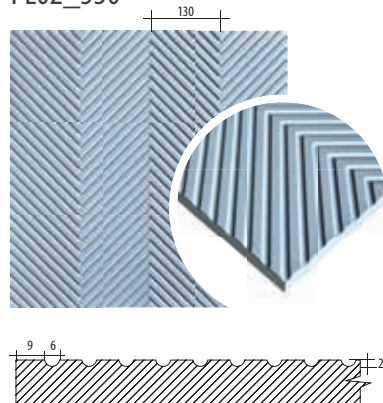

PL03_530

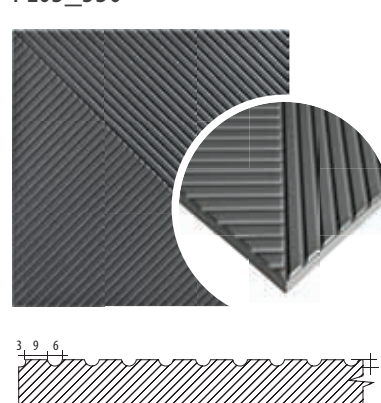

PL04_530

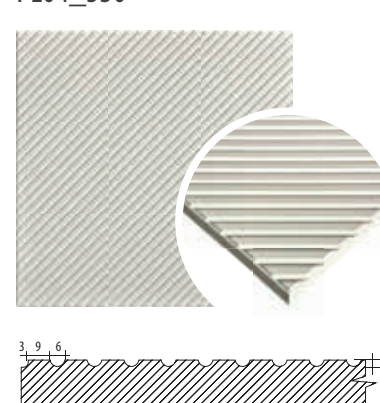

PL07_530

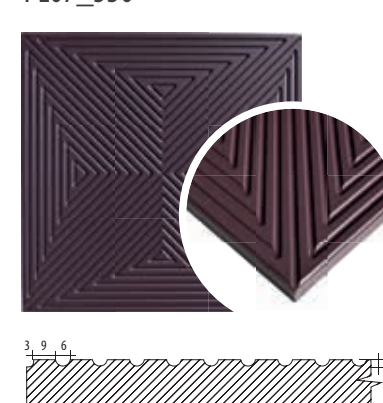

Panely-zástěny - rozměr do 2400 x 1000 mm

- panely dle požadavků zákazníka, maximální rozměr 2400x1000 mm
- výplně do vestavných skříní i s integrovaným madlem - tloušťka MDF 22 mm

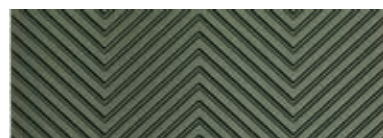
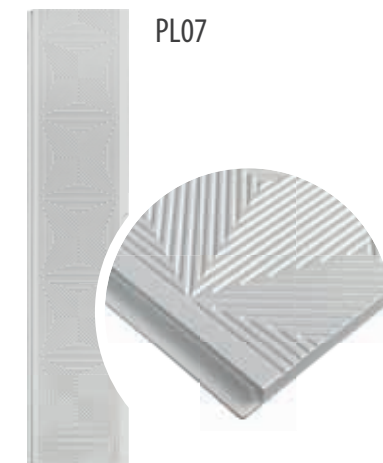
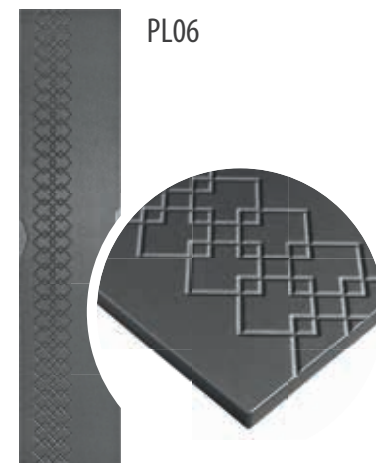
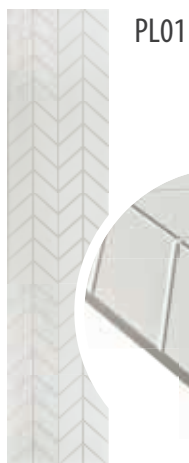

Dekorační panely - rozměr 670 x 670 mm - jádro černá MDF

NOVINKA

PC204-670



PC205-670



PC208-670



PC202-670

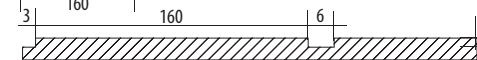

- základní rozměr panelu - 670 x 670 mm, tloušťka 16 mm
- materiál: jádro - černá MDF oboustranně laminovaná

Dekorační panely vhodné do interiéru s rovnoměrnou vlhkosťou. Nevhodné do kuchyně, koupelny - MDF deska není povrchově uzavřena.

Dekory

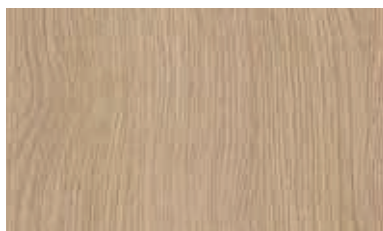

Dub lindberg - R 20021 NW



Dub artisan - R 20315 NW

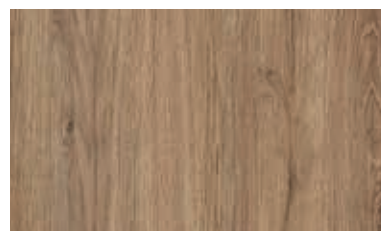

Dub chalet přírodní - R 20038 NW



Dub lancetot hnědý - R 20027 RV

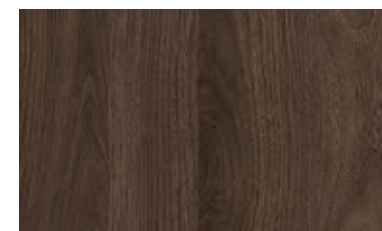

Ořech okapi - R 30135 NW

Lamely fóliované

NOVINKA

Lamely_40, délka 2400mm, šířka 40mm

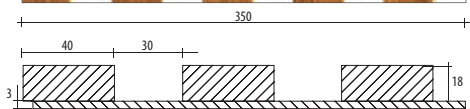
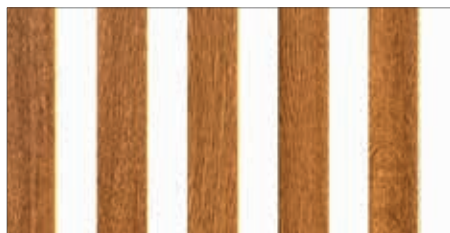

Lamely_58, délka 2400mm, šířka 58mm

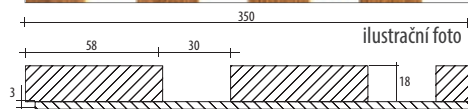
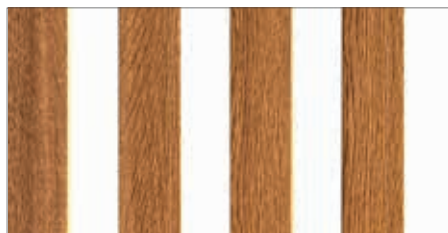

Lamely_87, délka 2400mm, šířka 87mm

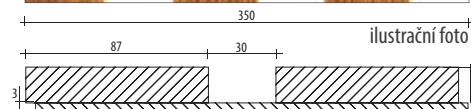
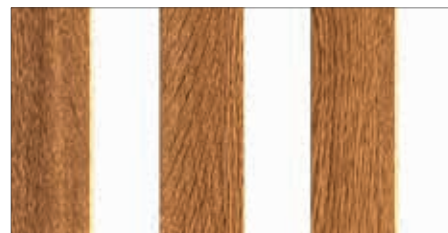

Celý povrch lamely je fóliován. Lamely _40, _58, _87 lze dodat na černé nebo bílé 3 mm HDF upevněné sponkami. Rozměr sestavy 2400x350 mm

Lamely - černá MDF

NOVINKA

Lamely_L01, 2770x22 mm

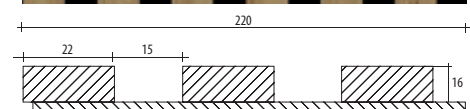

Lamely_L02, 2770x40 mm

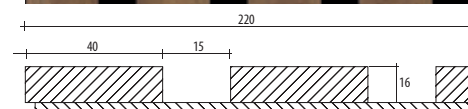

Lamely_L03, 2770x59 mm

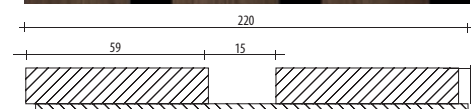

Pohledová strana lamely - dřevodekor, hrany - surová černá MDF. Lamely L01, L02, L03 lze dodat na černé 3 mm HDF upevněné sponkami. Rozměr sestavy 2770x222 mm.

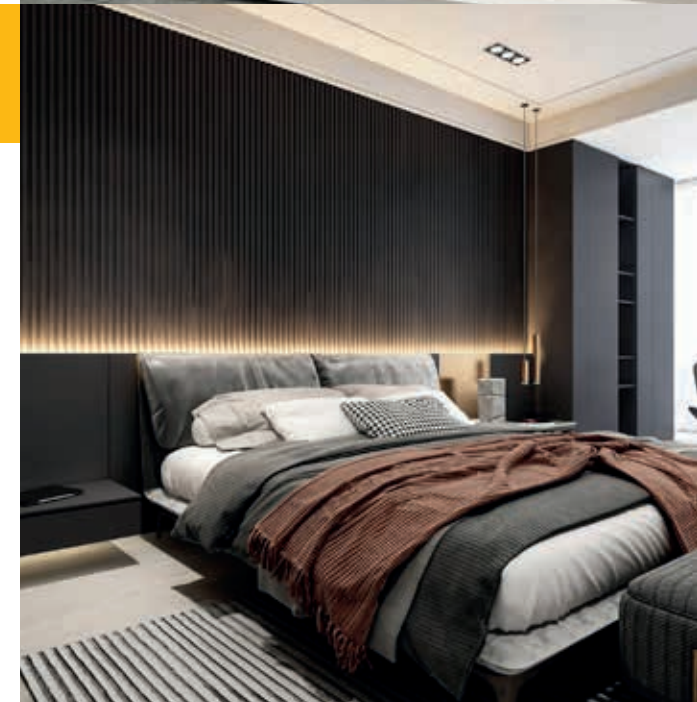

- Rám AL 114 - tloušťka 18 mm
- Speciální závitové vložky
- 32 druhů skel
- Možnost barevného stříkání AL rámu
- AL dvířka bez přírážek

Vstupte do světa Hliníkových dvířek



AL 101

Příčka doporučená
od výšky 1000 mm

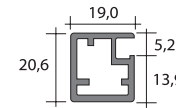

Elox
Nerez světlý
Nerez tmavý

Chrom - broušený
Černá, RAL matt

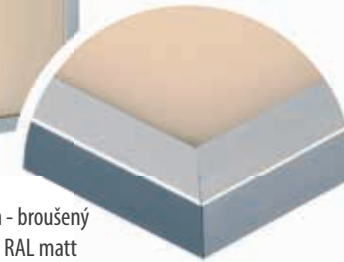

AL 114

Příčka doporučená
od výšky 1000 mm

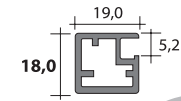

Elox
Nerez světlý

Nerez tmavý
RAL matt



Do naší nabídky neodmyslitelně patří také hliníková dvířka, která doplňují trendovou kolekci dvířek pro výrobu moderního luxusního nábytku. Jedná se hlavně o kombinaci s dvířky SENOSAN, FENIX, TRUE MATT, GLASS CRYSTAL a také s fóliovanými dvířky.

- Můžeme Vám nabídnout „Hliníková dvířka“ ve 12 profilech,
- „lahůdkou“ je profil AL 114, který jako jediný má tloušťku 18 mm,
- AL profily jsou v barevném provedení: Elox – hliník, Chrom broušený, Nerez světlý, Nerez tmavý, Černá - matná,
- AL lze nastříkat matnou práškovou barvou podle RAL CLASSIC vzorníku.



NEJMODERNĚJŠÍ
DESIGN



RŮZNÉ TVARY
AL PROFILŮ



RŮZNÉ BAREVNÉ
MOŽNOSTI



KRÁTKÝ TERMÍN
DODÁNÍ



VYSOKÁ KVALITA ZA
ROZUMNOU CENU



AL 106

Příčka doporučená
od výšky 1000 mm

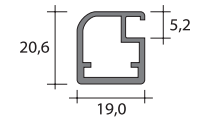

Elox
Nerez světlý

Nerez tmavý
RAL matt

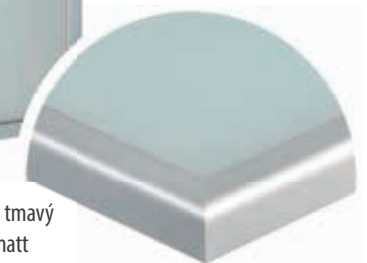



AL 103

Příčka doporučena od výšky 1000 mm

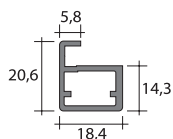

Elox
Nerez světlý

Nerez tmavý
RAL matt



AL 105

Vhodné pouze pro neprůhledné typy skel

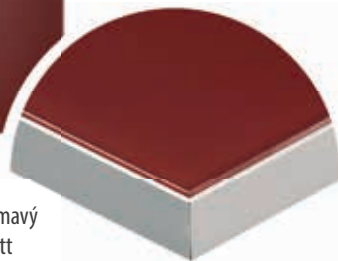
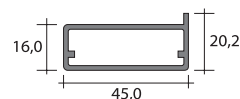

Elox
Nerez světlý

Nerez tmavý
RAL matt



AL 102

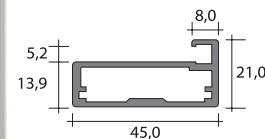

Elox
Nerez světlý

Nerez tmavý
RAL matt



AL 107

Příčka není nutná ani při vysokých dvířkách

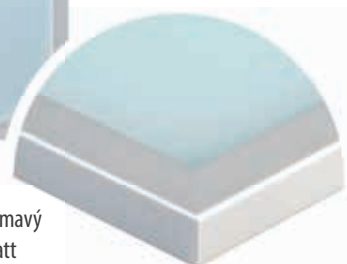
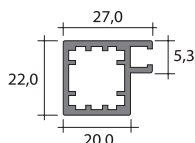

Elox
Nerez světlý

Nerez tmavý
RAL matt



AL 113

Příčka doporučena od výšky 1000 mm

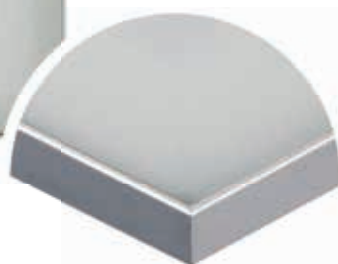
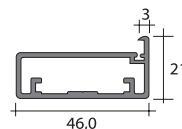

Elox
Chrom broušený
RAL matt

Barevnost

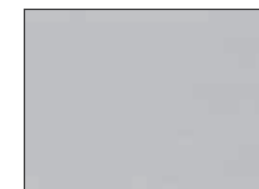

ELOX



CHROM BROUŠENÝ

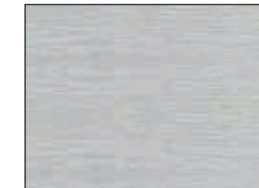

NEREZ SVĚTLÝ

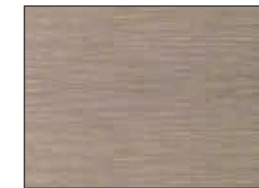

NEREZ TMAVÝ

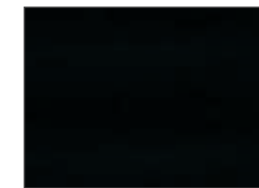

ČERNÁ - MATNÁ

AL DVÍŘKA bez přirážek!!!

v ceně dvířek jsou:

- speciální závitové vložky!!! (str 52),
- frézování otvorů pro závěsy,
- standardní závěsy,
- vrtání otvorů pro úchytku (Al, sklo),
- vrtání otvorů pro Aventos.





AL 104

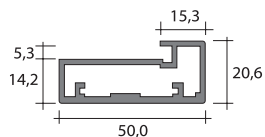

Elox
Nerez světlý

Nerez tmavý
RAL matt



AL 108

Nevhodné pro:
Aventos HF,
závěsy Blum Tipon
a Blumotion

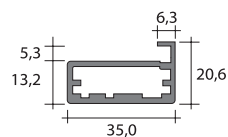

Elox
Nerez světlý

Nerez tmavý
RAL matt

Detail uchycení



Speciální závitové vložky
(Výhoda: nestrhnete závit!!!)

Typy příček

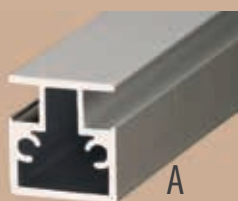

A
Elox, Nerez tmavý



D
Elox



N
Elox

TYP A, D
dělicí zpevňovací příčky

TYP N
zpevňovací příčka ze zadní strany dvířek,
doporučujeme použít neprůhledné sklo LACOBEL



AL 112

Nevhodné pro:
Aventos HF,
závěsy Blum Tipon
a Blumotion

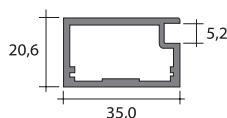

Elox
Nerez světlý
Nerez tmavý

RAL matt
Chrom - broušený



AL 109

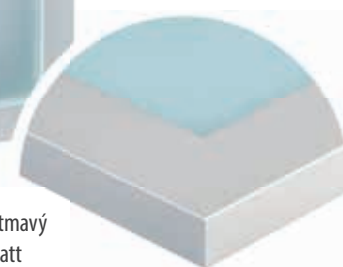
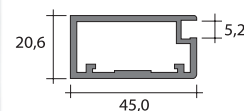

Elox
Nerez světlý

Nerez tmavý
RAL matt

Skleněné výplně



SATIN WHITE (MATELUX)



LACOMAT BÍLÝ



LACOBEL BÍLÝ



LACOBEL EXTRA BÍLÝ

Skleněné výplně

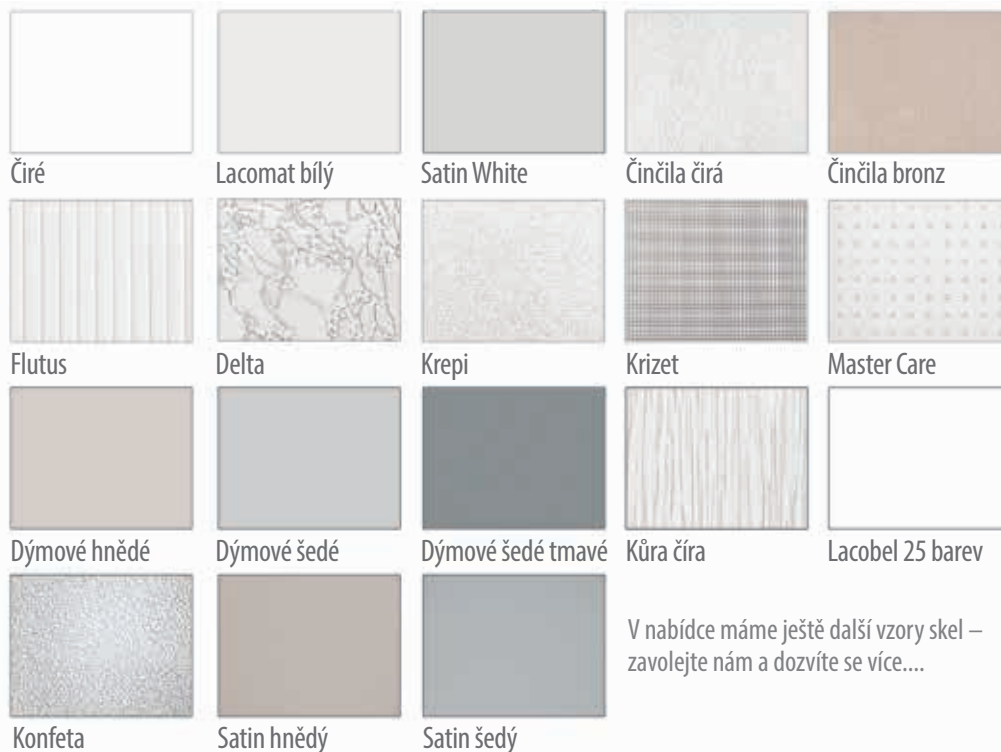

Prosklená dvířka s těsněním

(pouze pro fóliovaná dvířka)

Elegantní a hezké i ze zadní strany díky speciálnímu těsnění.

Výhody:

- elegantní ukončení zafrézovaného otvoru na sklo,
- snadná výměna skla v případě potřeby,
- STANDARD: dvířka bez těsnění. Dodáváme-li sklo my, dodáváme vždy fóliovaná dvířka s těsněním.

Upozornění:

- sklo musí mít v rozích rádius R15 mm,
- tloušťka skla 4 mm,
- sklo musí být přesně odříznuto do otvoru na sklo: -1 mm,
- prosklení s těsněním nabízíme u fóliovaných a patinovaných dvířek.

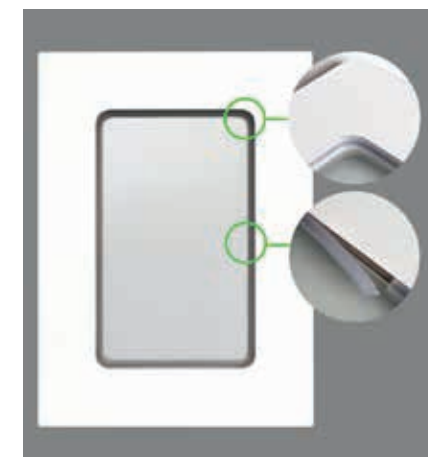

Prosklená dvířka s těsněním (fóliovaná dvířka)



Prosklená dvířka se silikonem (stříkaná dvířka)

Narážecí AL úchytky

Pro fóliovaná, akrylátová, stříkaná dvířka, FENIX, TRUE MATT

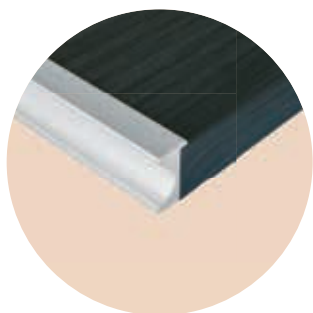

Úchytky UKW 4

Povrch: elox (foto), imitace nerez broušený
Rozměr: **libovolný rozměr**
Tvar dvířek: D101 UKW, D10 UKW, D74 UKW (strana 5)

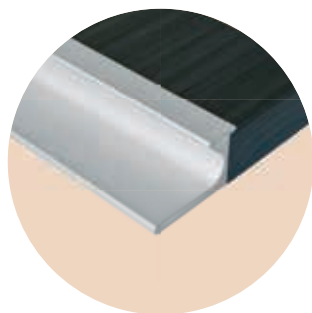

Úchytky UKW 5

Povrch: elox (foto), imitace nerez broušený
Rozměr: **libovolný rozměr**
Tvar dvířek: D101 UKW, D10 UKW, D74 UKW (strana 5)

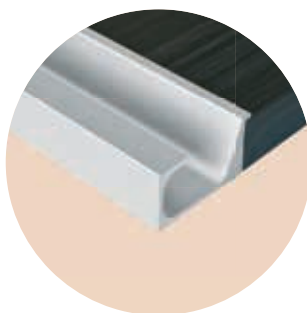

Úchytky UKW 7

Povrch: elox (foto), imitace nerez broušený
Rozměr: **libovolný rozměr**
Tvar dvířek: D101 UKW, D10 UKW, D74 UKW (strana 5)

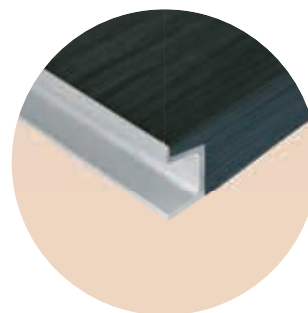

UKW 14

Povrch: elox (foto), šampaňské
Rozměr: **libovolný rozměr**
Tvar dvířek: D101 UKW, D10 UKW, D74 UKW (strana 5)

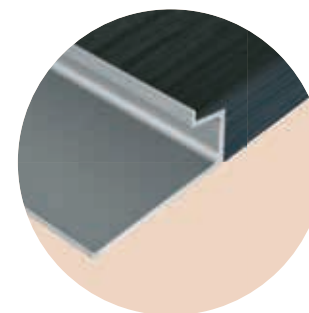

UKW 15

Povrch: elox, šampaňské (foto)
Rozměr: **libovolný rozměr**
Tvar dvířek: D101 UKW, D10 UKW, D74 UKW (strana 5)

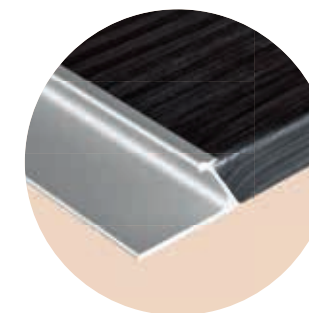

UKW 25

Povrch: šampaňské
Rozměr: **libovolný rozměr**
Tvar dvířek: D101 UKW, D10 UKW, D74 UKW (strana 5)

UKW 14, 15, 23, 24, 25 nelze použít u stříkaných dvířek

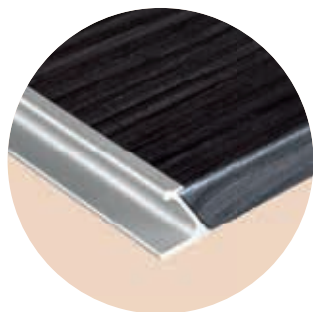

UKW 24

Povrch: champagne
Rozměr: **libovolný rozměr**
Tvar dvířek: D101 UKW, D10 UKW, D74 UKW (strana 5)

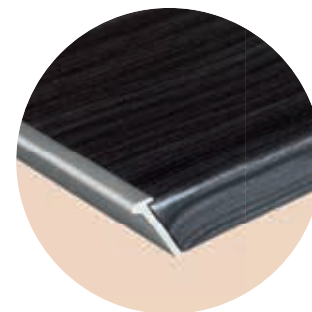

UKW 23

Povrch: šampaňské
Rozměr: **libovolný rozměr**
Tvar dvířek: D101 UKW, D10 UKW, D74 UKW (strana 5)

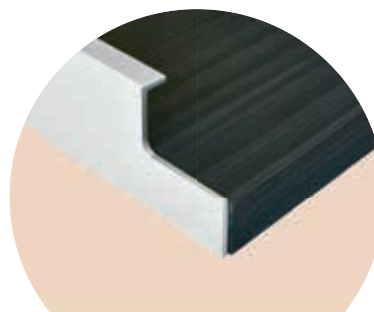

Úchytky SHZ

Povrch: elox broušený (foto)
Rozměr: **libovolný rozměr** od 147 do 1197 mm x 2mm (š x v)
Tvar dvířek: D101 UKW, D10 UKW, D74 UKW

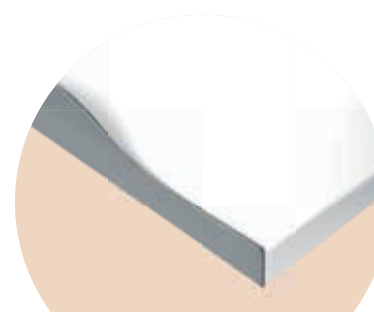

SHZ 2192

Povrch: nerez tmavý (foto), elox
Rozměr (mm): 147, 197, 247, 297, 347, 397, 447, 497, 547, 597, 697, 797, 897, 997, 1197
Tvar dvířek: D101 UKW, D10 UKW, D74 UKW

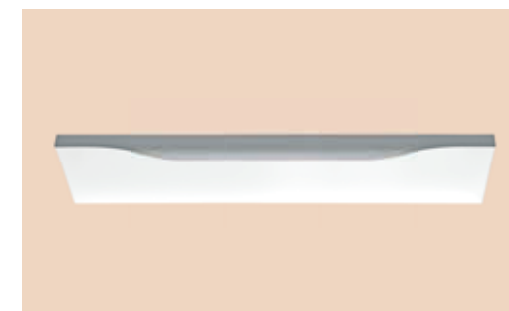
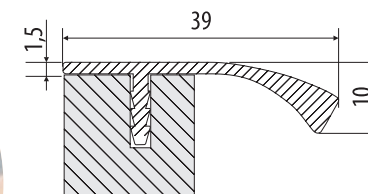

SHZ 2192

Vždy objednávejte finální rozměr dvířek (bez odečtení úchytky). Zadejte i umístění úchytky - po výšce, po šířce.

Pokud si přejete dvířka s narážecí nebo se zafrézovanou úchytkou, je to třeba uvést do objednávky. Cena AL úchytky, otvor na úchytku, montáž jsou účtovány samostatně.

Doporučujeme si dvířka s úchytkou objednat v našem rozšířeném objednávkovém formuláři na www.svetdvierok.com

Zafrézované úchytky - Pro fóliovaná, akrylátová dvířka



Úchytka 4

Povrch: nikel broušený (foto),
chrom matný/lesklý
Rozměr: 180x50mm (š x v)
Tvar dvířek: libovolný



Úchytka 5

Povrch: chrom matný (foto)
Rozměr: 146x44 mm (š x v)
Tvar dvířek: libovolný



Úchytka 6

Povrch: elox (foto), imitace nerez
Rozměr: 143x49 mm (š x v),
(další šířky: 175, 207, 271 mm)
Tvar dvířek: libovolný



Úchytka 9

Povrch: elox (foto)
Rozměr: libovolný rozměr x 45 mm (š x v)
Tvar dvířek: libovolný

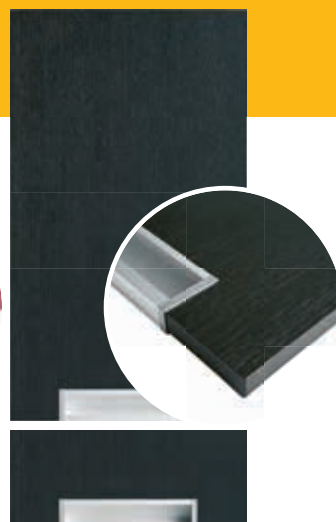

Úchytka 12

Povrch: elox (foto), imitace nerez broušený
Rozměr: libovolný rozměr x 47 mm (š x v)
Tvar dvířek: D101 UKW, D74 UKW, D10 UKW

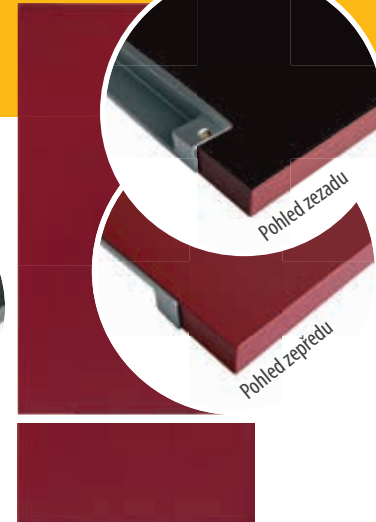

Úchytka 10

Povrch: šedá RAL9006 (foto)
Rozměr: 180x25 mm (š x v)
Tvar dvířek: D101 UKW, D74 UKW, D10 UKW
– úchytka ze zadní strany dvířek



Úchytka UKW 6

Povrch: elox (foto)
Rozměr: **libovolný rozměr**
Tvar dvířek: D101 UKW, D10 UKW, D74 UKW

Dvířka se zafrézovanými úchyty se dodávají s vyfrézovaným otvorem na úchytku. Zafrézované úchytky na dvířka nemontujeme (při přepravě by mohlo dojít k poškození dvířek nebo úchytky).



Stříkané podlahové soklové lišty

- Moderní design
- Široká škála barev a tvarů
- Výška 80, 100, 120, 150 mm

Stříkané podlahové lišty dodají vašemu interiéru a vaší podlaze luxusní, elegantní a moderní vzhled. Podlaha se stříkanými soklovými lištami působí elegantně, celistvě a útulně. Podlahové, soklové lišty jsou vyráběny z vysoce kvalitních MDF desek, které jsou speciálně upravené a odolné vůči vlhkosti. Vícevrstvé nánosy speciálních polyuretanových podkladních a vrchních barev zajišťují odolnost proti mechanickému poškození.

Rozměry:

Tloušťka: 16 mm

Výška: 80, 100, 120, 150 mm (v závislosti na typu)

Délka: 2440 mm (Soklová lišta Classic ve výšce: 80 mm se vyrábí i v délce 2070 mm)

Barevná škála:

Všechny soklové lišty nabízíme v základním provedení RAL 9003, bílá v matném provedení. V nabídce však máme také speciální polyuretanové barvy, odolné vůči UV záření - 2500 barev dle RAL a NCS vzorníků.

(Barevné odstíny RAL a NCS vzorníku se mohou mírně lišit od reálně nastříkaného povrchu.)

Soklové lišty lze vyrobit a dodat dle požadavků zákazníka:

- soklové lišty frézované v surovém stavu,
- soklové lišty frézované s podkladní vrstvou bez povrchové úpravy,
- soklové lišty v barevném provedení na základě RAL a NCS vzorníků.

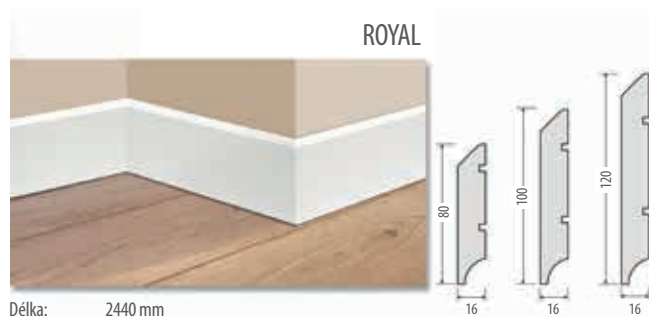

Stříkané podlahové soklové lišty



PALAZZO

Délka: 2440 mm

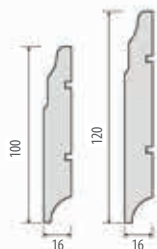

BELLAGIO

Délka: 2440 mm

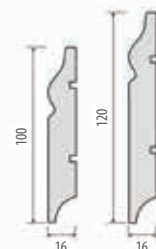

HAMPTON

Délka: 2440 mm

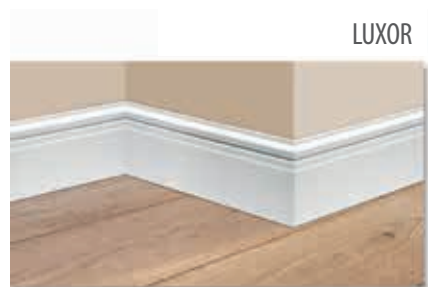
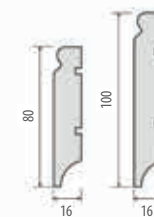

LUXOR

Délka: 2440 mm

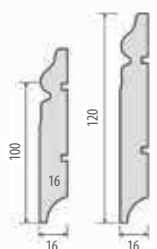

GRAND

Délka: 2440 mm

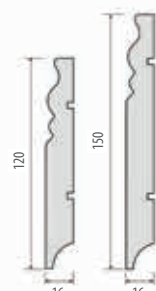

GALAXY

Délka: 2440 mm



Napájení rohů

Ukončovací hranoly

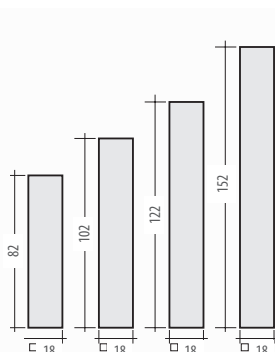

Díky frézování na zadní straně lišty je montáž na stěnu extrémně jednoduchá a nevyžaduje speciální vybavení. Jednoduše soklové lišty přilepíte na stěnu pomocí montážního lepidla, přičemž nepoškodíte stěnu pod lištou navrtáváním otvorů pro upevňovací šrouby. Ve spodní části každé soklové lišty je praktický kanál, ve kterém se mohou vést kabely a vodiče.

Balení:

Počet kusů soklových lišt v balíku:

Výšky 80 a 100 mm – 8 ks v balíku

Výšky 120 a 150 mm – 6 ks v balíku

Doplňky:

Ukončovací blok tloušťka 18 mm

v požadované RAL, NCS barvě,

v příslušné výšce : 82 , 102 , 122 , 152 mm





VÝHODY PRO VÁS

1. Přesnost zpracování Vaší objednávky
2. Okamžitě vidíte cenu objednaných dvířek
3. **NOVINKA** - rozšířený objednávkový formulář pro fóliovaná dvířka: v objednávce si můžete navolit úchytky, skla, ochranné lišty, římsy, ozdobné lišty
4. Máte přehled o Vašich objednávkách v seznamu objednávek
5. Možnost vytvoření cenové nabídky
6. Systém Vás okamžitě upozorní na:
 - dvířka, která nebudou mít vnitřní výfrez
 - dvířka, která nemůžeme vyrobit (mimo minimálních a maximálních hodnot)

POSTUP PŘI OBJEDNÁVÁNÍ

1. Zadejte: www.svetdvierok.com
2. Zaregistrujte svoji firmu (vstup pro neregistrované). Po registraci obdržíte na Vámi zadanou emailovou adresu přístupové jméno a heslo.
3. Přihlaste se pod svým jménem a heslem na www.svetdvierok.com (vstup pro registrované).
4. Zadejte Vaši objednávku.
5. Zkontrolujte svoji objednávku.
6. Když je objednávka v pořádku, potvrďte Vaši objednávku.
7. Po zpracování objednávky Vám emailem pošleme výslednou cenu v potvrzení objednávky.
8. Dovezeme Vám zboží podle Vaší objednávky.

V objednávce nezaměňujte
výšku a šířku
(jen označte směr vláken:
po výšce nebo po šířce)



Rozměry určují tvar
zásuvek a dvířek

Rozměry určují tvar zásuvek a dvířek

Příklad:

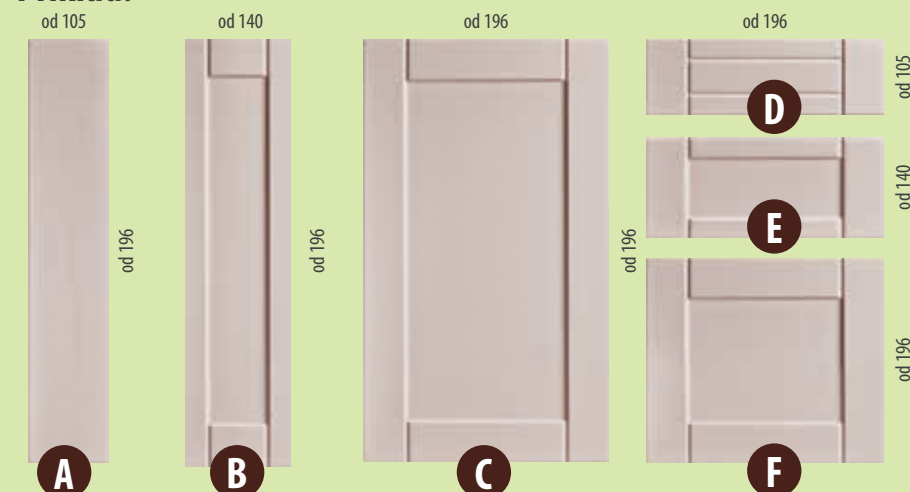

- A** Vysoká úzká dvířka od výšky 196 mm a do šířky 105 mm VYROBÍME BEZ VÝFREZU
- B** Vysoká úzká dvířka od výšky 196 mm a do šířky 140 mm VYROBÍME S VÝFREZEM
- C** Dvířka od výšky 196 mm a do šířky 196 mm VYROBÍME PODLE OBRÁZKU „C“
- D** Úzké zásuvky od výšky 105 mm a do šířky 196 mm VYROBÍME VE TVARU PODLE OBRÁZKU „D“
- E** Zásuvky od výšky 140 mm a do šířky 196 mm VYROBÍME VE TVARU PODLE OBRÁZKU „E“
- F** Zásuvky od výšky 196 mm a do šířky 196 mm VYROBÍME VE TVARU PODLE OBRÁZKU „F“

4 mřížka:

min. výška 400 mm, min. šířka 300 mm

6 mřížka:

min. výška 500 mm, min. šířka 300 mm

Rám na sklo:

min. výška 350 mm, min. šířka 250 mm

UPOZORNĚNÍ:

Při jakémkoliv rozměru menším než 105 mm Vám vyrobíme dvířka resp. zásuvku bez vyfrézování, jen s frézováním po obvodě.

Nejmodernější technologie výroby

Dvířka podle „Vaší chuti“ vyrábíme z nejkvalitnějších materiálů na nejmodernějších strojích.

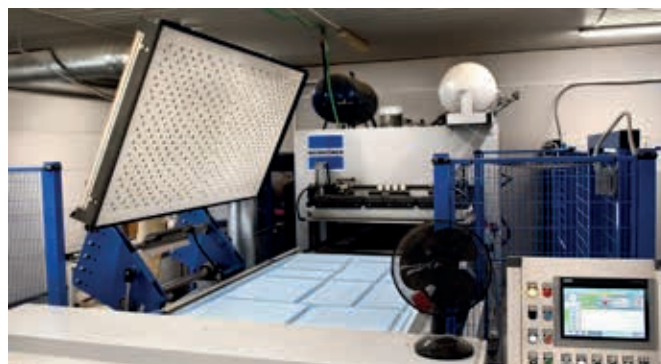

Dvířka podle vaší chuti



Dvířka podle Vaší chuti

Spolehlivý specialista na kvalitní interiérová dvířka

Niva Expo, s. r. o., divize **Svet dvierok**
Slávikova 906, 962 61 Dobrá Niva, Slovenská republika
Souřadnice: N: 48° 28,9460' E: 19° 06,2110'

Centrála:

tel: +420 602 803 147
e-mail: svetdvierok@svetdvierok.cz
www.svetdvierok.cz
e-shop: www.svetdvierok.com



Váš regionální dodavatel:

Obchodníci:

Severní Morava

tel: +420 601 539 821
e-mail: obchodnikSM@svetdvierok.cz

Jižní Morava

tel: +420 601 540 414
e-mail: obchodnikJM@svetdvierok.cz

Praha, Střední Čechy, Severní Čechy

tel: +420 601 395 346
e-mail: obchodnikSC@svetdvierok.cz

Západní Čechy, Jižní Čechy

tel: +420 601 395 119
e-mail: obchodnikZC@svetdvierok.cz

Východní Čechy - Kování-IN s.r.o.

Vážní 891, 500 03 Hradec Králové
Jan Hlubuček: mobil: +420 777 825 959
e-mail: vzorkovna@kovani-in.cz
e-mail: objednavky@kovani-in.cz
www.kovani-in.cz